

Projektor Dell™ S500/S500wi

Guia do Usuário

Notas, Precauções e Alertas



NOTA: Uma NOTA indica informações importantes que o ajudam a usar melhor seu computador.



PRECAUÇÃO: Uma PRECAUÇÃO indica dano em potencial ao hardware ou perda de dados se as instruções não forem seguidas.



AVISO: Um ALERTA indica o risco de danos materiais, danos pessoais ou morte.

As informações contidas neste documento estão sujeitas a alteração sem aviso prévio.

© 2010 Dell Inc. Todos os direitos reservados.

É estritamente proibida a reprodução destes materiais de qualquer modo sem a permissão por escrito da Dell Inc.

Marcas comerciais usadas neste texto: *Dell* e a logomarca *DELL* são marcas registradas de Dell Inc.; *DLP* e a logomarca *DLP* são marcas registradas de TEXAS INSTRUMENTS INCORPORATED; *Microsoft* e *Windows* são marcas registradas ou marcas comerciais registradas de Microsoft Corporation nos Estados Unidos e/ou outros países.

Outras marcas e nomes comerciais podem ser usados neste documento para se referir tanto a entidades que reivindicam as marcas e os nomes ou seus produtos. A Dell Inc. nega qualquer interesse de propriedade em marcas ou nomes comerciais que não sejam os seus próprios.

Modelo S500/S500wi

Dezembro de 2010 Rev. A00

Conteúdo

1	O projetor Dell	7
	Sobre o projetor	9
	Sobre Sua Caneta Interativa (apenas para S500wi) ..	10
2	Como conectar o projetor	12
	Instalação do Plugue Sem Fio Opcional.....	13
	Instale a Tampa de Cabo.....	14
	Conexão a um computador.....	15
	Conexão a um computador usando um cabo VGA ...	15
	Conexão de Monitor Em Série Usando Cabos VGA ..	16
	Conexão com um Computador Usando um cabo RS232.....	17
	Conexão de um Computador por um Cabo USB	18
	Conexão a um Computador Usando Rede Sem Fio ...	19
	Conexão a um reprodutor de DVD	20
	Conexão a um reprodutor de DVD usando um Cabo S-Video	20
	Conexão de um reprodutor de DVD usando um Cabo de Vídeo Composto	21
	Conexão de um reprodutor de DVD usando um Cabo Vídeo Componente.....	22
	Conexão de um reprodutor de DVD usando um cabo HDMI	23
	Conectando a uma Área de Rede Local.....	24

	Para projetar uma imagem e controlar o projetor que está conectado a uma rede através de um cabo RJ45. ...	24
	Opções de instalação profissional: Instalação Automática para Direção	25
	Conexão com Caixa de Controle RS232 Comercial...	26
	Conexão de Sua Caneta Interativa (apenas para S500wi)	27
3	Como usar seu projetor	29
	Como ligar seu projetor	29
	Como desligar seu projetor	29
	Como ajustar da imagem projetada	30
	Como elevar o projetor.....	30
	Como abaixar o projetor	30
	Ajuste do Foco do Projetor.....	31
	Limpeza do Processo de Espelho do Projetor	31
	Ajuste do tamanho da imagem projetada	32
	Como usar o painel de controle	34
	Como usar o controle remoto	36
	Utilizando a Caneta Interativa (apenas para S500wi).....	39
	Mensagens de alerta OSD - bateria fraca	40
	Mensagens de alerta OSD - fora de alcance	40
	Combinação de botões	40
	Utilizando a Correia de Pulso (apenas para S500wi).....	42
	Instalação das Pilhas do Controle Remoto.....	43

Carregando a Bateria da Caneta Interativa (apenas para S500wi).....	44
Introdução ao Carregador de Encaixe (Opcional, apenas para S500wi).....	45
Carregando a Caneta Interativa através do Carregador de Encaixe.....	47
Alcance Operacional Com Controle Remoto.....	49
Intervalo de Operação com a Caneta Interativa (apenas para S500wi).....	50
Utilização da Exibição na Tela.....	51
INPUT SOURCE (FONTE DE ENTRADA).....	51
AUTO ADJUST (AJUSTE AUTOMÁTICO).....	52
BRIGHTNESS/CONTRAST (BRILHO/CONTRASTE)....	53
VIDEO MODE (MODO DE VÍDEO):.....	53
VOLUME.....	54
AUDIO INPUT (ENTRADA DE ÁUDIO):.....	54
ADVANCED SETTINGS (CONFIGURAÇÕES AVANÇADAS).....	54
LANGUAGE (IDIOMA).....	72
HELP (AJUDA).....	73
Instalação de Rede Sem Fio.....	74
Habilitar Wireless no Projetor.....	75
Instale o Software Aplicativo Wireless em Seu Computador.....	76
Software de Aplicativo Sem Fio S500 ou S500wi.....	79
Apresentação para Go (PtG) Installation (Instalação do GO).....	83
Visualizador PtG.....	84
Visualizador de fotos.....	84

	Introdução da Função PtG/Photo	85
	Visão Geral do PtG	85
	Visão Geral de Fotos	86
	Introdução dos Botões.....	86
	Configurar PtG Converter - Lite	87
	PtG Converter - Lite Application Software	87
	Gerenciamento do Projetor Através de	
	Gerenciamento Web	89
	Configuração das Opções de Rede.....	89
	Acesso de Gerenciamento Web	89
	Fazer Indicação de Aplicativo	109
4	Solução de problemas do projetor	110
	Resolução de Problemas de sua Caneta Interativa	114
	Sinal-guia	116
	Sinais Guias do LED da Caneta Interativa	117
	Troca da lâmpada	118
5	Especificações	120
6	Como entrar em contato com a Dell	127
	e-Instruções de Contato	128
7	Apêndice: Glossário	129

O projetor Dell

O projetor é fornecido com todos os itens indicados abaixo. Verifique se todos os itens estão presentes e entre em contato com a Dell™ se algum estiver faltando.

Conteúdo da Embalagem S500/S500wi

Cabo de alimentação



Cabo VGA 1,8 m (VGA para VGA)



Pilhas AAA (2)



Controle remoto



Guia do Usuário em CD & Documentação



Tampa de cabo



Cabo USB (USB-A a USB-B)



Apenas para Conteúdo de Embalagem
S500wi

Caneta Interativa



Alça de pulso



Ponta



CD do Espaço de Trabalho da Entrevista



Cabo Mini USB de 2m (USB-A para Mini USB-B)



Cabo Mini USB de 5 m (USB-A para Mini USB-B)



Sobre o projetor

Vista Superior

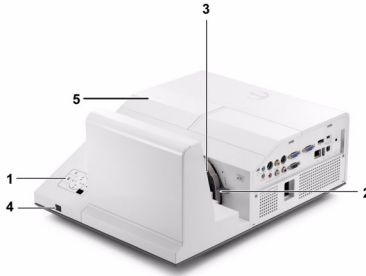

Vista Inferior

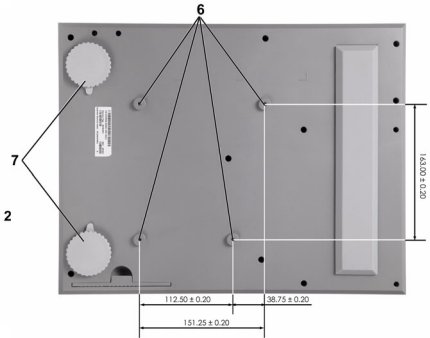

1	Painel de controle
2	Guia de foco
3	Lente
4	Receptores de IF
5	Tampa da lâmpada
6	Orifícios de instalação para instalação na parede: Faça furo de M4 x 10 mm de profundidade. Torque recomendado <10 kgf-cm
7	Roda de ajuste da inclinação

Sobre Sua Caneta Interativa (apenas para S500wi)

Vista Superior

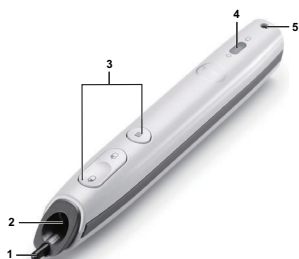

Vista Inferior



1	Ponta substituível
2	Lente
3	Painel de controle
4	Indicadores de LED
5	Suporte de alça de pulso
6	Interruptor elétrico
7	Conector de atualização do firmware
8	Conector de carga Mini USB

⚠ PRECAUÇÃO: Instruções de segurança

- 1 Não use o projetor próximo a aparelhos que gerem muito calor.
- 2 Não use o projetor em áreas onde haja excesso de poeira. A poeira pode causar a falha do sistema e o projetor será desligado automaticamente.
- 3 Certifique-se de que o projetor esteja montado numa área bem-ventilada.
- 4 Não obstrua as ranhuras e aberturas de ventilação no projetor.
- 5 Certifique-se de que o projetor funcione em temperatura ambiente (5°C a 35°C).
- 6 Não tente tocar a saída de ventilação já que esta pode esquentar muito depois que o projetor for ligado ou imediatamente depois que ele tenha sido ligado.
- 7 Não olhe dentro da lente enquanto o projetor estiver ligado pois isto pode ferir seus olhos.
- 8 Não coloque nenhum objeto perto ou em frente do projetor nem cubra sua lente enquanto o projetor estiver ligado pois o calor pode fazer o objeto derreter ou queimar.

9 Não use este projetor sem fio perto de marca-passo cardíaco.

10 Não use este projetor sem fio perto de equipamento médico.

11 Não use este projetor sem fio perto de fornos de microondas.



NOTA:

- Não tente instalar o projetor na parede você mesmo. Ele deve ser instalado por um técnico qualificado.
- Kit Recomendado para Instalação do Projetor na Parede (P/N: N4MYM). Para mais informações, ver o website de Suporte da Dell em support.dell.com.
- Para mais informações, consulte as *Informações de Segurança* que acompanham seu projetor.
- O projetor S500/S500wi pode ser utilizado apenas internamente.

2

Como conectar o projetor

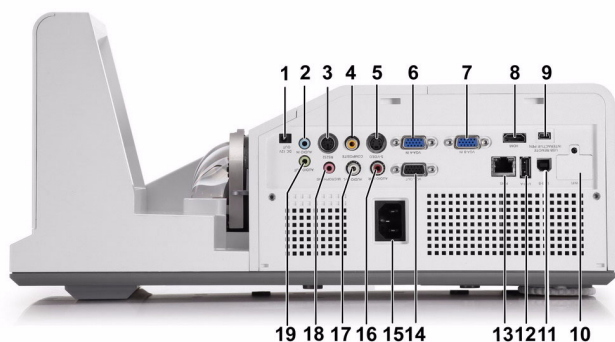

1	+12 V Conector de saída DC	11	Conector Tipo B USB para Monitor USB
2	Conector de entrada de áudio-A	12	Conector Tipo A USB para Visualizador USB
3	Conector RS232	13	Conector RJ45
4	Conector de vídeo composto	14	Conector de saída VGA-A (conexão passante de monitor)
5	Conector S-Video	15	Conector do cabo de alimentação
6	Conector de entrada VGA-A (D-Sub)	16	Conector de entrada do canal direito de áudio-B
7	Conector de entrada VGA-B (D-Sub)	17	Conector de entrada do canal esquerdo de áudio-B
8	Conector HDMI	18	Conector do microfone
9	Conector Mini USB (Mini Tipo B) para mouse remoto, Função interativa e atualização de firmware	19	Conector de saída de áudio
10	Conector WiFi USB (Tipo A)		

 **NOTA:** Os conectores S500 e S500wi são os mesmos.

 **PRECAUÇÃO:** Antes de iniciar qualquer procedimento desta seção, siga as Instruções de segurança descritas em página 10.

Instalação do Plugue Sem Fio Opcional

Seu projetor deve ser instalado com um plugue sem fio se você deseja utilizar a opção de rede sem fio. Consulte "Instalação de Rede Sem Fio" na página 74. O plugue sem fio não é enviado com seu projetor S500. Você pode adquiri-lo no website Dell em www.dell.com.

 **NOTA:** O plugue sem fio é embutido para S500wi.

- 1 Desparafuse e retire a tampa sem fio.



- 2 Plugue o plugue sem fio.



- 3 Monte a tampa sem fio.



Instale a Tampa de Cabo

Seu projetor vem com uma tampa de cabo. Você pode encontrar a tampa de cabo na caixa de seu projetor.

Siga os seguintes passos para montar a tampa de cabo e seu projetor.

- 1 Localize a tampa de cabo na caixa do projetor.



- 2 Monte a tampa de cabo em projetor na Direita.



Conexão a um computador

Conexão a um computador usando um cabo VGA

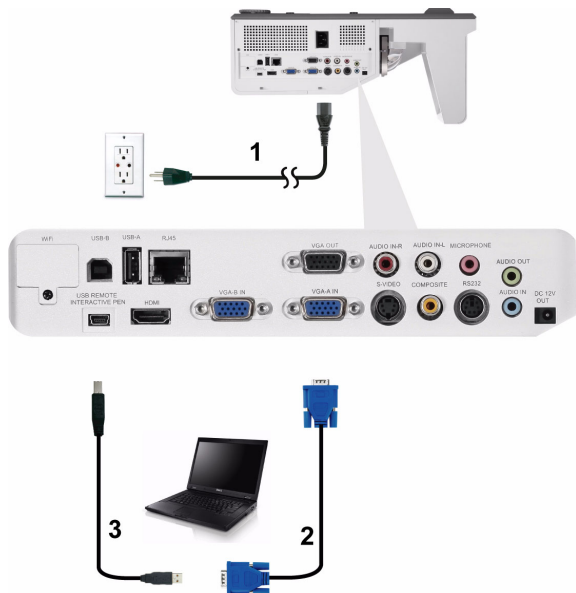

1	Cabo de alimentação
2	Cabo VGA para VGA
3	Cabo USB-A a Mini USB-B



NOTA: O cabo Mini USB deve ser conectado se você deseja usar os recursos Subir Página e Descer Página no controle remoto.

Conexão de Monitor Em Série Usando Cabos VGA

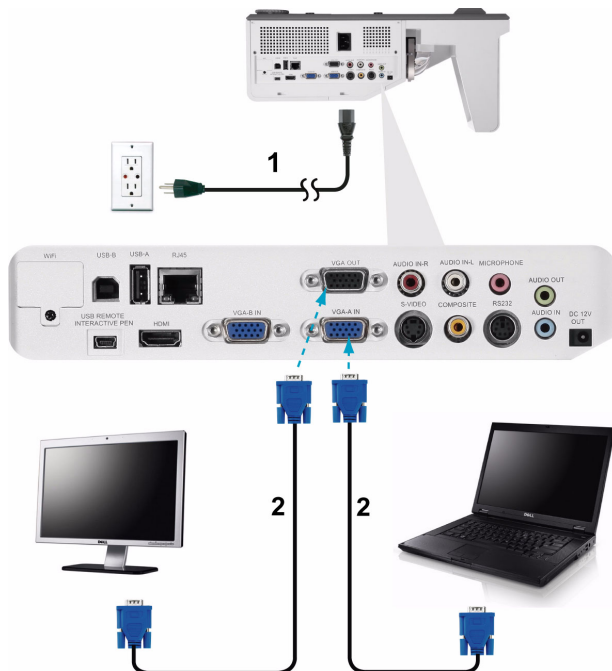

1	Cabo de alimentação
2	Cabo VGA para VGA



NOTA: Apenas um cabo VGA é enviado com seu projetor. Um cabo VGA adicional pode ser adquirido pelo website Dell em www.dell.com.

Conexão com um Computador Usando um cabo RS232



1	Cabo de alimentação
2	Cabo RS232



NOTA: O cabo RS232 não é enviado com seu projetor. Consulte um instalador profissional para obter o cabo e o software para o controle remoto RS232.

Conexão de um Computador por um Cabo USB

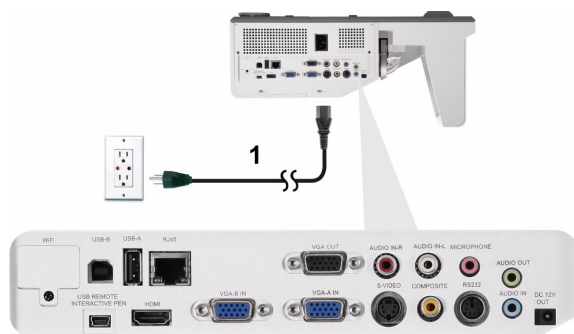

1	Cabo de alimentação
2	Cabo USB-A a USB-B



NOTA: Plug and Play. Apenas um cabo USB é enviado com seu projetor. Um cabo USB adicional pode ser adquirido pelo website Dell em www.dell.com.

Conexão a um Computador Usando Rede Sem Fio



 **NOTA:** Seu computador deve ser equipado com um conector sem fio e apropriadamente configurado para detectar outra conexão sem fio. Consulte a documentação de seu computador sobre como configurar uma conexão sem fio.

 **NOTA:** Seu projetor deve ser instalado com um plugue sem fio se você deseja utilizar a opção de rede sem fio. Consulte "Instalação de Rede Sem Fio" na página 74.

Conexão a um reprodutor de DVD

Conexão a um reprodutor de DVD usando um Cabo S-Video

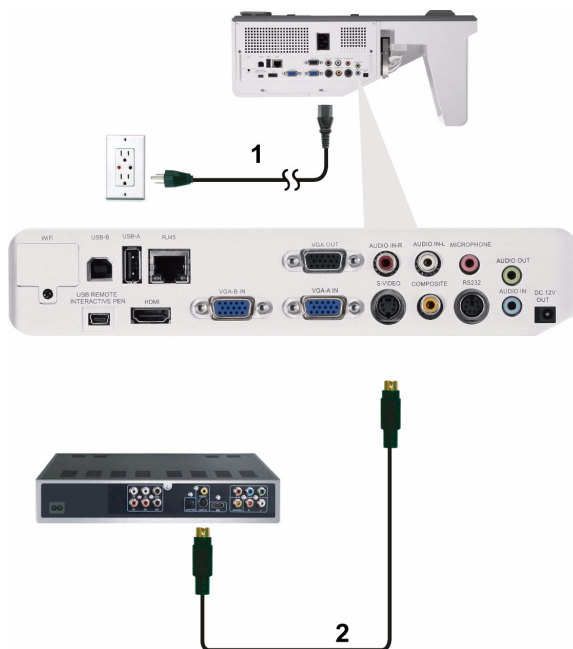

1	Cabo de alimentação
2	Cabo S-Video



NOTA: O cabo S-Video não é enviado com seu projetor. É possível comprar o cabo de extensão S-Video (50 pés/100 pés) no website da Dell em www.dell.com.

Conexão de um reprodutor de DVD usando um Cabo de Vídeo Composto

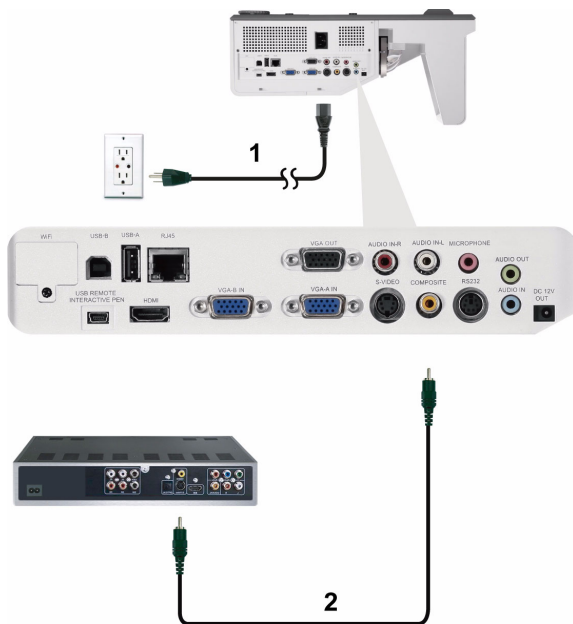

1	Cabo de alimentação
2	Cabo de Vídeo composto



NOTA: O cabo de Vídeo Composto não é enviado com seu projetor. É possível comprar o cabo de Extensão de Vídeo Composto (50 pés/100 pés) no website da Dell em www.dell.com.

Conexão de um reprodutor de DVD usando um Cabo Vídeo Componente

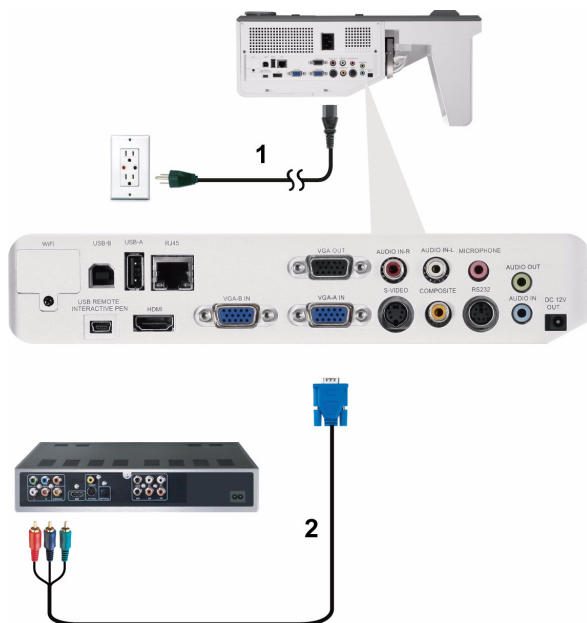

1	Cabo de alimentação
2	Cabo VGA para Vídeo Componente



NOTA: O cabo VGA para Vídeo Componente não é enviado com seu projetor. É possível comprar o cabo VGA para Vídeo Componente (50 pés/100 pés) no website da Dell em www.dell.com.

Conexão de um reprodutor de DVD usando um cabo HDMI

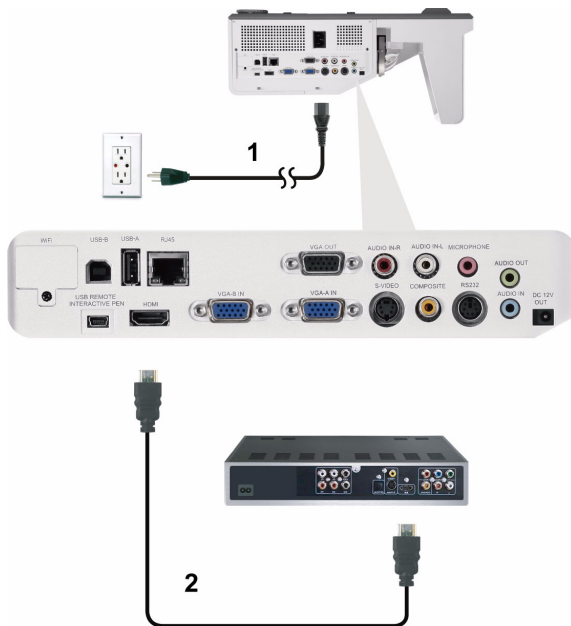

1	Cabo de alimentação
2	Cabo HDMI



NOTA: O cabo HDMI não é enviado com seu projetor. Você pode adquirir o cabo HDMI no website Dell em www.dell.com.

Conectando a uma Área de Rede Local

Para projetar uma imagem e controlar o projetor que está conectado a uma rede através de um cabo RJ45.

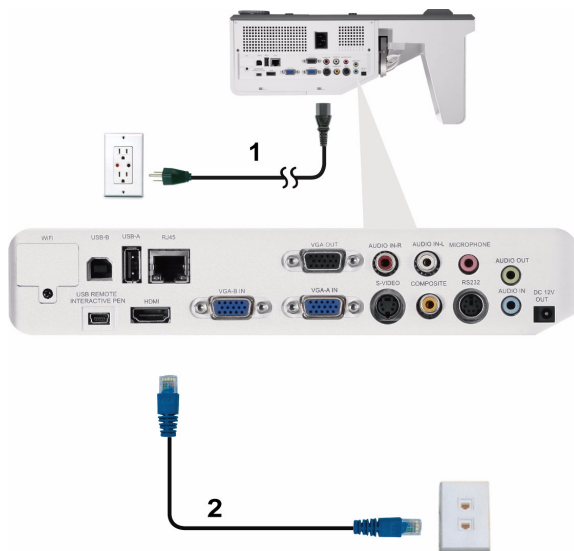

Área de Rede Local (LAN)

1	Cabo de alimentação
2	Cabo RJ45



NOTA: O cabo RJ45 não é enviado com seu projetor. Você pode adquirir o cabo HDMI no website Dell em www.dell.com.

Opções de instalação profissional: Instalação Automática para Direção

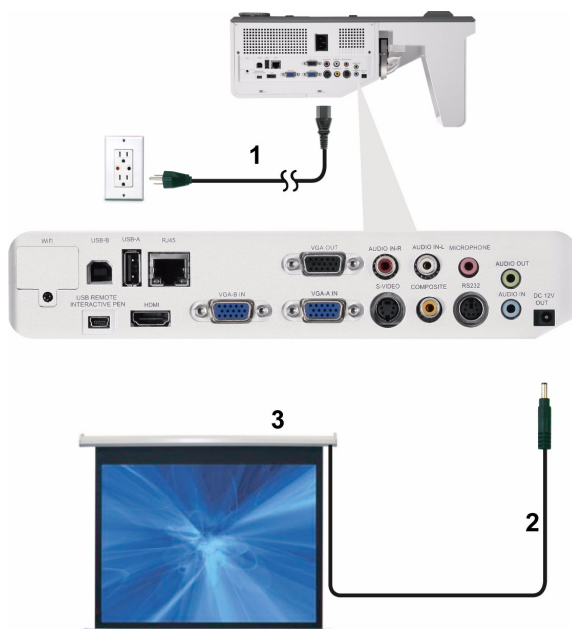

1	Cabo de alimentação
2	Plugue 12 V DC
3	Tela Automática



NOTA: Utilize um plugue de entrada 12 V DC, 1,7 mm (DI) x 4,00 mm (DE) x 9,5 mm (eixo) para conectar a tela automática ao projetor.

Plugue 12 V DC



Conexão com Caixa de Controle RS232 Comercial

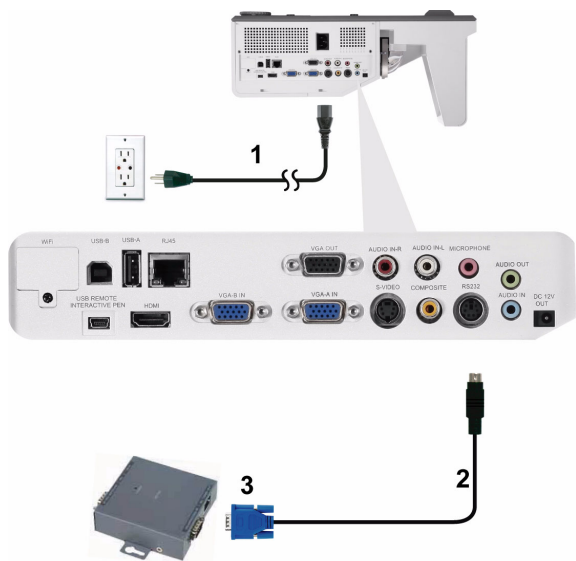

1	Cabo de alimentação
2	Cabo RS232
3	Caixa de controle RS232 Comercial



NOTA: O cabo RS232 não é enviado com seu projetor. Consulte um técnico profissional para obter o cabo.

Conexão de Sua Caneta Interativa (apenas para S500wi)



1	Cabo de alimentação
2	Cabo VGA para VGA
3	Cabo USB-A a Mini USB-B
4	Plugue 12 V DC
5	Tela de Projeção Motorizada
6	Caneta Interativa

**NOTA:**

- 1** A interatividade é suportada apenas nos seguintes modos de entrada: VGA e HDMI de um PC, e Monitor Wireless, Monitor USB e Monitor LAN.
- 2** Para habilitar a Caneta Interativa, a 2ª conexão entre o computador e o projetor é necessária. Existem três opções disponíveis para sua conexão de computador e projetor:
 - a** use um cabo Mini USB
 - b** use um cabo LAN (precisa instalar o Software Aplicativo Dell Wireless)
 - c** use WLAN (precisa instalar o Software Aplicativo Dell Wireless)Se você usar conexão LAN ou WLAN, assegure que o Wireless / LAN esteja ligado primeiro.
- 3** A Automação de Tela é opcional.
- 4** Se a distância entre o seu computador/laptop e o projetor for maior que 5 metros, um hub USB é recomendado para sua instalação.

Como usar seu projetor

Como ligar seu projetor

 **NOTA:** Ligue o projetor antes de ligar a fonte (computador, DVD player, etc.). A luz do botão **Funcionamento** pisca em azul até este ser pressionado.

- 1 Conecte o cabo de alimentação e os cabos de sinal apropriados ao projetor. Para obter informações sobre como conectar o projetor, consulte "Como conectar o projetor" na página 12.
- 2 Pressione o botão **Funcionamento** (consultar "Como usar o painel de controle" na página 34 para localizar o botão **Funcionamento**).
- 3 Ligue sua fonte (computador, reproduzidor de DVD, etc.)
- 4 Conecte sua fonte ao projetor usando o cabo apropriado. Veja "Como conectar o projetor" na página 12 para instruções para conectar sua fonte ao projetor.
- 5 Por padrão, a fonte de entrada do projetor é configurada em VGA-A. Altere a fonte de entrada do projetor se necessário.
- 6 Caso haja várias origens conectadas ao projetor, pressione o botão **Source** (**Origem**) no controle remoto ou no painel de controle para selecionar a origem desejada. Consultar "Como usar o painel de controle" na página 34 e "Como usar o controle remoto" na página 36 para localizar o botão **Source** (**Origem**).

Como desligar seu projetor

 **PRECAUÇÃO:** Desconecte o projetor da tomada depois de desligá-lo adequadamente, conforme explicado no procedimento a seguir.

- 1 Pressione o botão **Funcionamento**. Siga a instrução exibida na tela para desligar adequadamente o projetor.

 **NOTA:** A mensagem "**Press Power Button to Turn off Projector** (**Pressione o Botão Power para Desligar o Projetor**)" aparecerá na tela. A mensagem desaparecerá depois de 5 segundos ou você pode pressionar o botão **Menu** para apagá-la.

- 2 Pressione o botão **Funcionamento** novamente. Os ventiladores de arrefecimento continuam funcionando por 120 segundos.

3 Para desligar o projetor rapidamente, pressione o botão Liga/desliga e mantenha-o pressionado por 1 segundo enquanto os ventiladores de arrefecimento do projetor ainda estiverem funcionando.

 **NOTA:** Antes de voltar a ligar o projetor, espere 60 segundos para permitir que a temperatura interna estabilize.

4 Desconecte o cabo de alimentação da tomada e do projetor.

Como ajustar da imagem projetada

Como elevar o projetor

1 Levante o projetor ao ângulo de exibição desejado e use os dois ajustes de inclinação para fazer o ajuste fino do ângulo de exibição.

Como abaixar o projetor

1 Baixe o projetor e use as duas rodas de ajuste de inclinação para fazer o ajuste fino do ângulo de exibição.

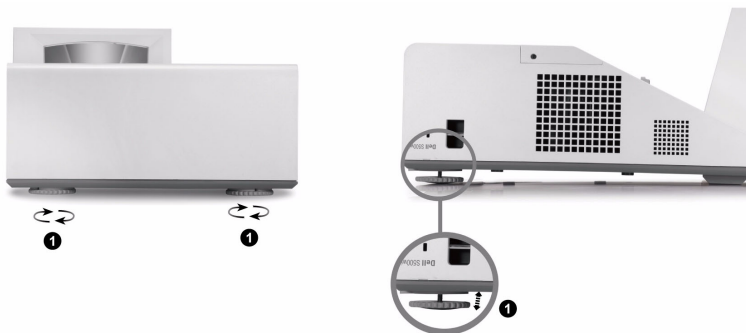

1	Roda de ajuste da inclinação (Ângulo de inclinação: -3 a 0,6 graus)
---	--

Ajuste do Foco do Projetor

1 Gire a guia de foco até que a imagem fique nítida. O projetor focaliza distâncias que variam entre 1,60 pés a 2,15 pés \pm 0,02 pés (0,489 m a 0,655 m \pm 0,6 mm).



1	Guia de foco
---	--------------

Limpeza do Processo de Espelho do Projetor

- 1 Desligue o projetor e desconecte o cabo de alimentação.
- 2 Deixe o projetor esfriar por pelo menos 30 minutos.
- 3 Use o bulbo soprador de ar para assoprar poeira do espelho ou limpe gentilmente o espelho com um pano de limpeza de microfibra. Não esfregue a superfície do espelho. Isto pode arranhar o espelho.



PRECAUÇÃO: Não borrife limpadores ou solventes diretamente no projetor.



AVISO: Limpar um projetor montado na parede pode resultar em uma queda ou ferimento. Você pode remover o projetor do suporte de montagem na parede para limpar o espelho do projetor.

Ajuste do tamanho da imagem projetada

S500/S500wi

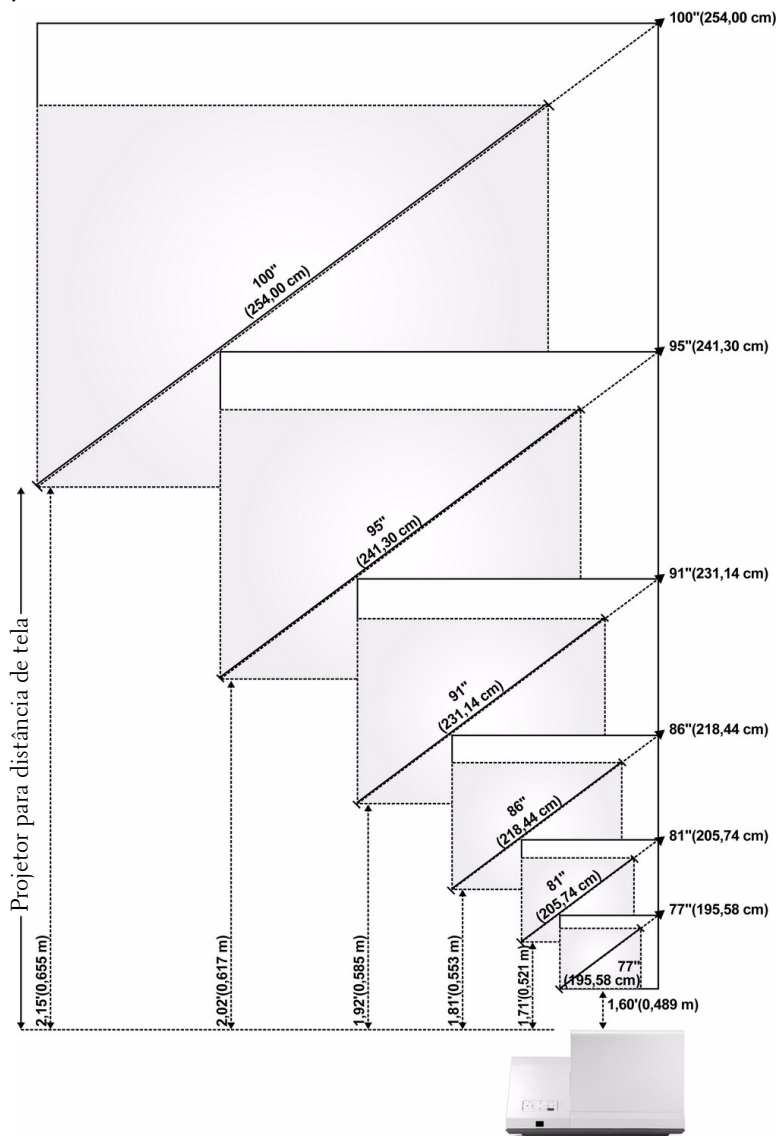

S500/S500wi

Tela (diagonal)	Máx.	77 pol. (195,58 cm)	81 pol. (205,74 cm)	86 pol. (218,44 cm)	91 pol. (231,14 cm)	95 pol. (241,30 cm)	100 pol. (254,00 cm)
	Mín.	77 pol. (195,58 cm)	81 pol. (205,74 cm)	86 pol. (218,44 cm)	91 pol. (231,14 cm)	95 pol. (241,30 cm)	100 pol. (254,00 cm)
Tamanho da tela	Máx. (LxA)	64,17" X 40,16"	68,50" X 42,91"	72,44" X 45,28"	76,77" X 48,03"	81,10" X 50,79"	85,83" X 53,54"
		(163 cm X 102 cm)	(174 cm X 109 cm)	(184 cm X 115 cm)	(195 cm X 122 cm)	(206 cm X 129 cm)	(218 cm X 136 cm)
	Mín. (LxA)	64,17" X 40,16"	68,50" X 42,91"	72,44" X 45,28"	76,77" X 48,03"	81,10" X 50,79"	85,83" X 53,54"
		(163 cm X 102 cm)	(174 cm X 109 cm)	(184 cm X 115 cm)	(195 cm X 122 cm)	(206 cm X 129 cm)	(218 cm X 136 cm)
Hd	Máx.	50,00 pol. (127 cm)	53,54 pol. (136 cm)	56,69 pol. (144 cm)	59,84 pol. (152 cm)	63,39 pol. (161 cm)	67,32 pol. (171 cm)
	Mín.	50,00 pol. (127 cm)	53,54 pol. (136 cm)	56,69 pol. (144 cm)	59,84 pol. (152 cm)	63,39 pol. (161 cm)	67,32 pol. (171 cm)
Distância		1,60' (0,489 m)	1,71' (0,521 m)	1,81' (0,553 m)	1,92' (0,585 m)	2,02' (0,617 m)	2,15' (0,655 m)
* Esse gráfico deve ser usado pelo usuário apenas como referência.							

Como usar o painel de controle

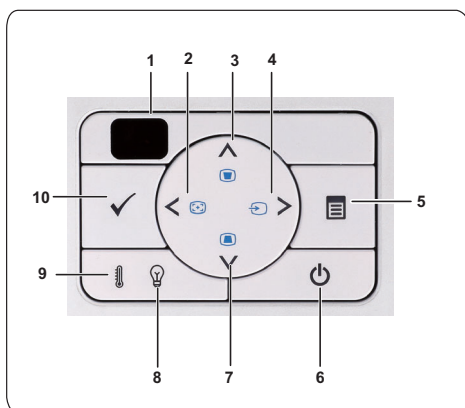







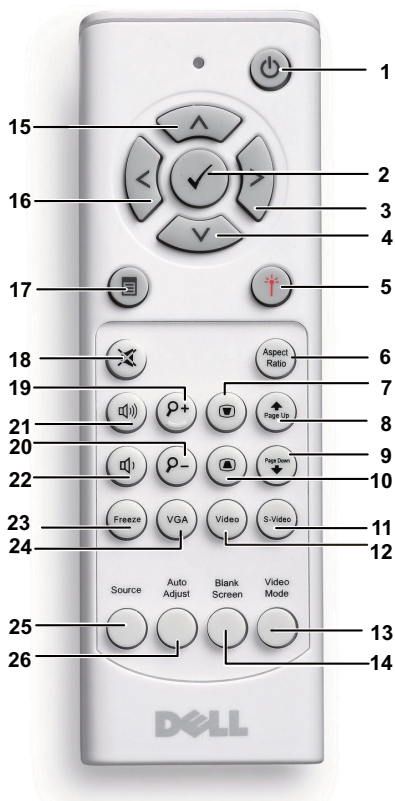



1	Receptor de IR	Aponte o controle remoto para o receptor de IR e pressione um botão.
2	Esquerda / Ajuste Automático	Pressione para selecionar os itens do Menu de Exibição em Tela (OSD). Pressione para sincronizar o projetor com a origem de entrada. NOTA: O Auto Adjust (Ajuste Automático) não funciona se -a exibição na tela (OSD) estiver visível.
3	Para cima / Ajuste de distorção trapezoidal	Pressione para selecionar os itens do Menu de Exibição em Tela (OSD). Pressione para ajustar a distorção da imagem causada pela inclinação do projetor (+40/-35 graus).
4	Direita / Source (Origem)	Pressione para selecionar os itens do Menu de Exibição em Tela (OSD). Pressione para alternar entre as fontes RGB analógico, Composto, Componente (YPbPr, via VGA), HDMI e S-Video quando várias origens estiverem conectadas ao projetor.





5	Menu 	Pressione para ativar o OSD. Use as teclas direcionais e o botão Menu para navegar no OSD.
6	Funcionamento	Liga ou desliga o projetor. Para obter mais informações, consulte "Como ligar seu projetor" na página 29 e "Como desligar seu projetor" na página 29.
7	Para cima <input checked="" type="checkbox"/> / Ajuste de distorção trapezoidal	Pressione para selecionar os itens do Menu de Exibição em Tela (OSD). Pressione para ajustar a distorção da imagem causada pela inclinação do projetor (+40/-35 graus).
8	Luz de advertência LAMP	Se o indicador âmbar de LÂMPADA estiver aceso ou piscando, um dos seguintes problemas pode ter ocorrido: <ul style="list-style-type: none"> • A lâmpada chegou ao final de sua vida útil • O módulo da lâmpada não está instalado apropriadamente • Falha do driver de lâmpada • Falha de roda de cores Para obter mais informações, consulte "Solução de problemas do projetor" na página 110 e "Sinal-guia" na página 116.
9	Luz de advertência TEMP	Se o indicador âmbar de TEMPERATURA estiver aceso ou piscando, um dos seguintes problemas pode ter ocorrido: <ul style="list-style-type: none"> • A temperatura interna do projetor está muito alta • Falha de roda de cores Para obter mais informações, consulte "Solução de problemas do projetor" na página 110 e "Sinal-guia" na página 116.
10	Entrar <input checked="" type="checkbox"/>	Pressione para confirmar o item selecionado.

Como usar o controle remoto



- | | | |
|---|---|---|
| 1 | Funcionamento  | Liga ou desliga o projetor. Para obter mais informações, consulte "Como ligar seu projetor" na página 29 e "Como desligar seu projetor" na página 29. |
| 2 | Entrar  | Pressione para confirmar a seleção. |
| 3 | Direita  | Pressione para selecionar os itens do Menu de Exibição em Tela (OSD). |
| 4 | Para baixo  | Pressione para selecionar os itens do Menu de Exibição em Tela (OSD). |

5	Laser 	Aponte o controle remoto para a tela, pressione e segure o botão de laser para ativar o laser. ⚠ AVISO: Não olhe para o ponto de laser quando este estiver ligado. Evite direcionar a luz do laser para seus olhos.
6	Aspect Ratio (Proporção)	Pressione para alterar a proporção de uma imagem exibida.
7	Ajuste de distorção trapezoidal 	Pressione para ajustar a distorção da imagem causada pela inclinação do projetor (+40/-35 graus).
8	Botão Page Up (Página anterior) 	Pressione para voltar à página anterior. ✎ NOTA: O cabo Mini USB deve ser conectado se você deseja utilizar o atributo Mover a Tela Para Cima.
9	Botão Page Down (Página seguinte) 	Pressione para avançar até a próxima página. ✎ NOTA: O cabo Mini USB deve ser conectado se você deseja utilizar o atributo Mover a Tela Para Baixo.
10	Ajuste de distorção trapezoidal 	Pressione para ajustar a distorção da imagem causada pela inclinação do projetor (+40/-35 graus).
11	S-Vídeo	Pressione para selecionar a fonte de S-Vídeo.
12	Vídeo	Pressione para selecionar a fonte de Vídeo Composto.
13	Video mode (Modo de vídeo)	O projetor tem configurações predefinidas otimizadas para mostrar dados (apresentação de slides) ou vídeos (filmes, jogos, etc.) Pressione o botão Video Mode (Modo de Vídeo) e alterne entre Presentation mode (Modo de apresentação) , Bright mode (Modo de brilho) , Movie mode (Modo de filme) , sRGB ou Custom mode (Modo padrão) . Se você pressionar o botão Video Mode (Modo de vídeo) uma vez, aparecerá o modo de exibição atual. Pressionando o botão Video Mode (Modo de vídeo) novamente, você alterna entre os modos.
14	Blank screen (Tela vazia)	Pressione para ocultar/mostrar a imagem.
15	Para cima 	Pressione para selecionar os itens do Menu de Exibição em Tela (OSD).

16	Esquerda 	Pressione para selecionar os itens do Menu de Exibição em Tela (OSD).
17	Menu 	Pressione para ativar o OSD.
18	Mudo 	Pressione para ativar ou desativar o modo mudo do alto-falante do projetor.
19	Zoom +	Pressione para aumentar a imagem.
20	Zoom -	Pressione para diminuir a imagem.
21	Aumentar o volume 	Pressione para aumentar o volume.
22	Diminuir o volume 	Pressione para diminuir o volume.
23	Congelar	Pressione para dar pausa na imagem da tela, então pressione "Congelar" novamente para descongelar a imagem.
24	VGA	Pressione para selecionar a fonte de VGA.
25	Source (Origem)	Pressione para alternar entre as origens RGB analógico, Composto, Componente (YPbPr, via VGA), HDMI e S-Video.
26	Ajuste Automático	Pressione para sincronizar o projetor com a origem de entrada. O Ajuste automático não funciona se o OSD está visível.

Utilizando a Caneta Interativa (apenas para S500wi)

Vista Superior

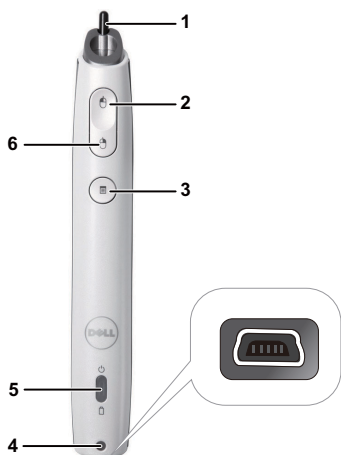

Vista Inferior



1 Ponta substituível

Pressione a ponta para desenhar ou escrever. Quando a ponta está engatada, funciona como o clique esquerdo do mouse para desenhar ou escrever.



NOTA:

- Se a ponta estiver engatada, a Caneta mudará para modo de Desenho e a função do botão será desabilitada.
- Quando a ponta desgastar, troque a cabeça da ponta como exibido abaixo.



2	Esquerda	Este botão funciona como o botão de clique esquerdo do mouse.
3	Função	As funções disponíveis estão listadas no Menu OSD "Set function" ("Definir função") (consultar página 70).  NOTA: Clicar duas vezes no botão Function (Função) funcionará como Undo (Desfazer), se suportado pelo software.
4	Conector de carga Mini USB	Permite que você utilize o cabo Mini USB para carregar. Consultar "Charging the Interactive Pen Battery" (Carregando a bateria da Caneta Interativa) em página 44.
5	Indicadores de LED	Dois indicadores de LED estão disponíveis: Verde e Âmbar (ver em "Sinais Guias do LED da Caneta Interativa" na página 117).
6	Direita	Este botão funciona como o botão de clique direito do mouse.
7	Interruptor elétrico	Liga ou desliga a Caneta Interativa.
8	Conector de atualização do firmware	Para Caneta Interativa e atualização de firmware de placa RF.

Mensagens de alerta OSD - bateria fraca

- A mensagem de alerta de Low Battery (Bateria Baixa) aparecerá quando a voltagem da bateria estiver menor do que 2 V. Nesta condição, a caneta ainda trabalhará por cerca de 1~2 horas.
- A caneta será desativada quando a voltagem da bateria estiver abaixo de 1,8 V.

Mensagens de alerta OSD - fora de alcance

As situações abaixo podem fazer com que a caneta fique fora do alcance:

- A caneta não aponta em direção da tela
- A caneta está muito longe da tela
- O brilho do projetor está muito baixo para detecção.

Combinação de botões

- **Right + Function (Direita + Função) (apenas para Caneta Máster):** O menu de função de ajuste de Caneta Auxiliar aparece na tela.
- **Esquerdo + Função:** O menu Pen Information aparece na tela.
- **Segurar Function (Função):** Pressione o botão Function (Função) por 2 segundos e a Function (Função) principal aparecerá na tela. Use Esquerda/Direita para mover para cima/para baixo e use Function para entrar/aplicar.

- Quando Toggle for selecionado no menu the Set Function, pressione o botão Function para selecionar o modo Normal/Draw/Stable.



NOTA: A caneta interativa não suporta a função de propriedade de Mouse do Windows "Alternar entre botões primários e secundários".



NOTA: Suporta a função Dual Interactive Pen (Caneta Interativa Dupla).

Utilizando a Correia de Pulso (apenas para S500wi)

Favor utilize a correia de pulso como uma precaução de segurança em caso de soltar a Caneta Interativa e para evitar dano à mesma, aos objetos ao redor, ou acidentes com outras pessoas.

- 1 Alimente a corda na correia de pulso através do suporte conector.



- 2 Coloque a correia no seu pulso.



Instalação das Pilhas do Controle Remoto

 **NOTA:** Remova as pilhas do controle remoto quando não estiver em uso.

1 Pressione a guia para elevar a tampa do compartimento de pilhas.



2 Verifique a polaridade (+/-) marcada nas pilhas.



3 Insira as pilhas e alinhe sua polaridade corretamente de acordo com a marcação no compartimento de pilhas.

 **NOTA:** Evite misturar tipos diferentes de pilhas ou usar uma pilha nova e uma velha juntas.



4 Escorregue novamente a tampa das pilhas.



Carregando a Bateria da Caneta Interativa (apenas para S500wi)

Quando a luz de bateria âmbar da Caneta Interativa começa a piscar, sua bateria interna está baixa (Se a bateria estiver totalmente descarregada, você não será apto a ligar a Caneta Interativa pressionando seus botões de função de ponta, esquerda, direita ou ajuste).

Para carregar a bateria, conecte um cabo mini USB entre a Caneta Interativa e seu computador ou laptop (Se conexão ao computador ou laptop, certifique-se que o computador ou laptop esteja ligado). A luz da bateria permanecerá acesa enquanto a bateria está carregando e desligará quando a bateria estiver totalmente carregada.



Quando a carga estiver finalizada, você pode desconectar o cabo mini USB (ou manter o cabo conectado e utilizar a Caneta Interativa enquanto ela está carregando).

NOTA: Na primeira vez, leva 4-5 horas para carregar totalmente a bateria. Uma bateria totalmente carregada permitirá 25 horas de uso ininterrupto ou até 4 semanas em standby.

PRECAUÇÃO: A bateria de lítio é apenas recarregável e não é substituível ou reparável pelo usuário. Se sua Caneta Interativa não puder carregar, contate Dell (Consulte "Como entrar em contato com a Dell" na página 127).

PRECAUÇÃO: Sempre utilize o cabo mini USB incluso e seu computador (ou utilize o Carregador de Encaixe) para carregar a Caneta Interativa. O Carregador de Encaixe não é enviado com seu projetor. Você pode adquiri-lo no website Dell em www.dell.com.

Introdução ao Carregador de Encaixe (Opcional, apenas para S500wi)

Vista frontal

Vista traseira



1	Luz LED de energia
2	Conector Mini USB
3	Interruptor elétrico
4	Conector do cabo de alimentação



NOTA: O Carregador de Encaixe não é enviado com seu projetor. Você pode adquirir o Carregador de Encaixe no website Dell em www.dell.com.

Indicador de LED na Estação de Carregamento

LED Verde Sólido Aceso	Quando a estação de carregamento está plugada a uma tomada AC, o LED Verde ACENDERÁ a luz sólida.
LED Verde Apagado	O LED Verde Apagará quando a estação de carregamento estiver desplugada.

Indicador de LED na Caneta Interativa

LED Âmbar Sólido Aceso	O LED Âmbar ACENDERÁ a luz sólida durante o processo de carregamento.
LED Âmbar Apagado	Uma vez que a bateria esteja totalmente carregada, o LED APAGARÁ indicando "Carga Completa".
LED Âmbar Piscando	Se o LED âmbar começara PISCAR (0,4seg ACESO, 0,6seg APAGADO, 1seg por ciclo piscando), ele indica que nenhuma carga está ocorrendo. Erro de carga ou má bateria é identificada.

Especificação da Estação de Carregamento (Alimentação de Energia)

Modelo:	Estação de Carregamento da Caneta do Projetor Interativo
Fonte de Alimentação:	Entrada AC 100-240 V, 50-60 Hz, 0,2 A Saída DC 5 V/1 A
Temperatura máxima:	40 °C

Carregando a Caneta Interativa através do Carregador de Encaixe

Quando a luz de bateria âmbar da Caneta Interativa começa a piscar, sua bateria interna está baixa (Se a bateria estiver totalmente descarregada, você não será apto a ligar a Caneta Interativa pressionando seus botões de função de ponta, esquerda, direita ou ajuste).

Para carregar a bateria, você pode seguir os seguintes passos para instalar:

1 Conecte o cabo de energia à tomada.



2 Plugue a Caneta Interativa na porta Mini USB do carregador de encaixe.



3 Ligue interruptor elétrico do carregador de encaixe.

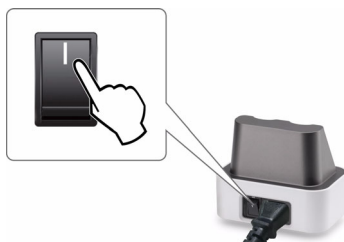

NOTA: Durante o processo de carga, a luz de bateria âmbar da Caneta Interativa ficará acesa até que a carga esteja completa.

 **NOTA:** Na primeira vez, leva 4-5 horas para carregar totalmente a bateria. Uma bateria totalmente carregada permitirá até 25 horas de uso ininterrupto ou até 4 semanas em standby.

 **PRECAUÇÃO:** Se seu carregador de encaixe não puder carregar, contate a DELL™.

Alcance Operacional Com Controle Remoto

Taxa Operacional	
Ângulo	$\pm 20^\circ$
Distância	7m/22,97pés

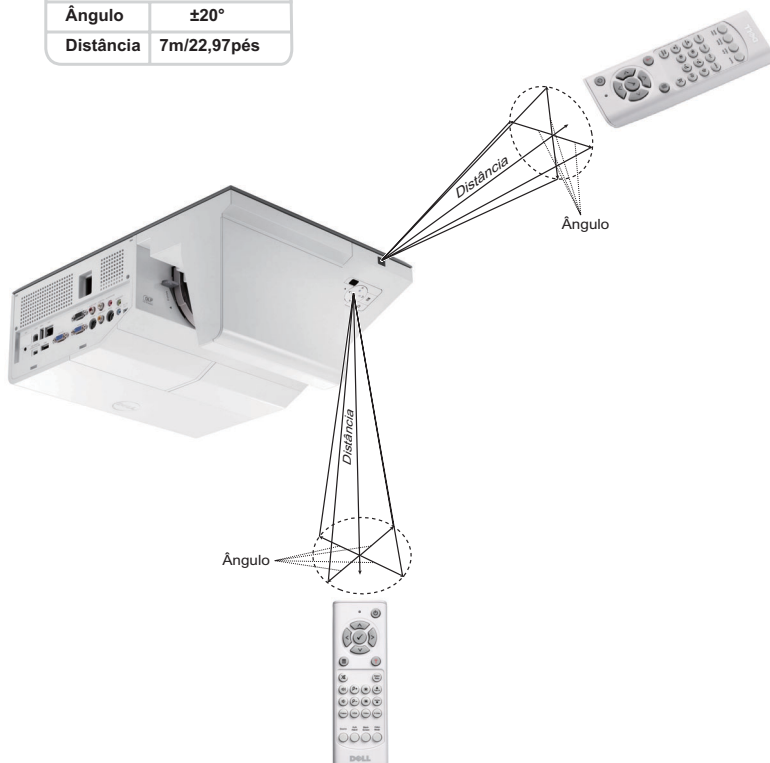

NOTA: A taxa operacional real pode diferir levemente a partir do diagrama. Pilhas fracas também prevenirão que o controle remoto opere apropriadamente o projetor.

Intervalo de Operação com a Caneta Interativa (apenas para S500wi)

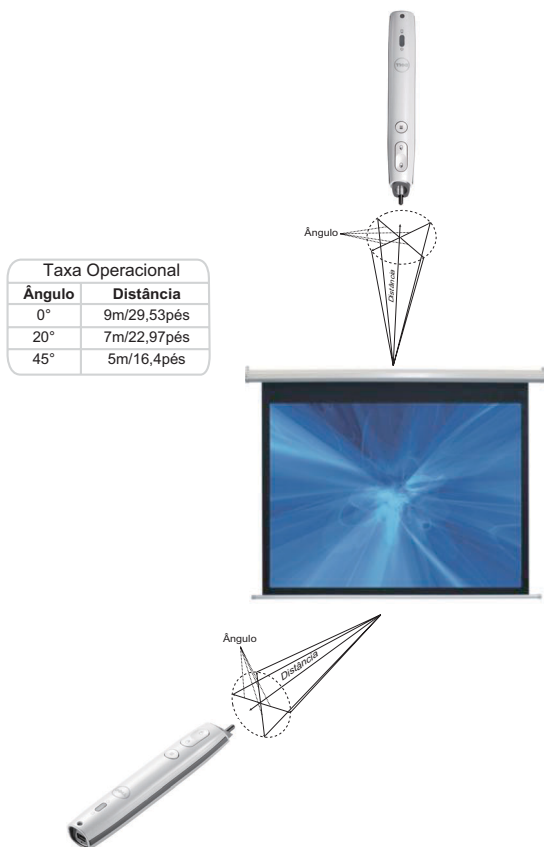

NOTA:

- O projetor está a um brilho de 2000 lm, com um tamanho de imagem de 100 polegadas, e no modo Bright.
- Pode suportar canetas múltiplas (até 10 canetas) conectando a um projetor, mas as canetas não podem ser usadas simultaneamente.
- A taxa operacional real pode diferir levemente a partir do diagrama.
- A diminuição do brilho do projetor irá afetar o alcance operacional da caneta.

Utilização da Exibição na Tela

- O projetor apresenta uma Exibição na Tela (OSD) multilingüe que pode ser ativada com ou sem uma fonte de entrada.
- Pressione o botão Menu no painel de controle para entrar no Menu Principal.
- Para navegar pelas guias do Main Menu (Menu Principal), pressione os botões ou no painel de controle ou no controle remoto do projetor.
- Para selecionar um sub-menu, pressione os botões ou no painel de controle ou no controle remoto de seu projetor.
- Para selecionar uma opção, pressione ou no painel de controle ou no controle remoto do seu projetor. Quando um item é selecionado, sua cor muda para azul-escuro.
- Use ou no painel de controle ou no controle remoto para ajustar as configurações.
- Para voltar ao Main Menu (Menu Principal), pressione o botão no painel de controle ou no controle remoto.
- Para sair do OSD, pressione o botão **Menu** diretamente no painel de controle ou controle remoto.

NOTA: A estrutura e ajuste de OSD são os mesmos para os modelos S500 e S500wi.

INPUT SOURCE (FONTE DE ENTRADA)

O menu Input Source (Fonte de Entrada) permite selecionar a origem de entrada do seu projetor.

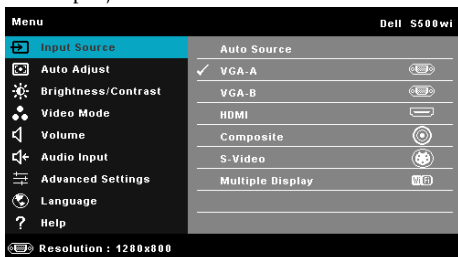

VGA-A—Pressione para detectar um sinal VGA-A.

VGA-B—Pressione para detectar um sinal VGA-B.

HDMI—Pressione para detectar um sinal HDMI.

COMPOSITE (COMPOSTO)—Pressione para detectar um sinal Vídeo Composto.

S-VÍDEO—Pressione para detectar um sinal S-Vídeo.

MULTIPLE DISPLAY (VISOR COMPOSTO)—Pressione para ativar o menu Input Source Multiple Display (Exibição Múltipla de Fonte de Entrada).

 **NOTA:** A Multiple Display (Exibição Múltipla) pode ser utilizada depois que a opção "Wireless/LAN" é ligada.

INPUT SOURCE MULTIPLE DISPLAY (EXIBIÇÃO MÚLTIPLA DE FONTE DE ENTRADA)

O menu Input Source Multiple Display (Exibição Múltipla de Fonte de Entrada) permite que você ative Wireless Display (Visor Sem Fio), USB Display (Visor USB) e USB Viewer (Visualizador USB).

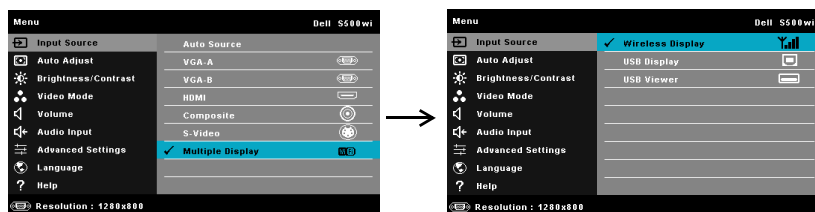

WIRELESS DISPLAY (VISOR SEM FIO)—Pressione  para acessar a tela de Guia Sem Fio do projetor. Ver "Wireless Guide Screen" em página 76.

USB DISPLAY (VISOR USB)—Permite que você, através do cabo USB, exiba a tela do computador/laptop a partir de seu projetor.

USB VIEWER (VISUALIZADOR USB)—Permite que você exiba arquivos de foto e PPT a partir do seu USB flash. Consulte "Apresentação para Go (PtG) Installation (Instalação do GO)" na página 83.

AUTO ADJUST (AJUSTE AUTOMÁTICO)

O Auto Adjust (Ajuste Automático) ajusta automaticamente o Horizontal, Vertical, Frequência e Rastreamento do projetor em modo PC.



BRIGHTNESS/CONTRAST (BRILHO/CONTRASTE)

O menu Brightness (Brilho)/Contrast (Contraste) permite que você ajuste as configurações de brilho/contraste de seu projetor.

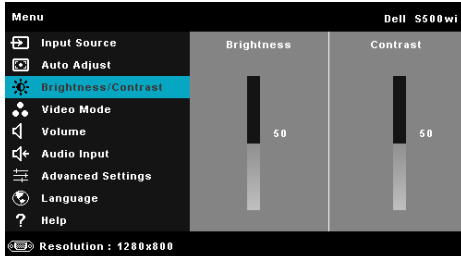

BRIGHTNESS (BRILHO)—Use e para ajustar o brilho da imagem.

CONTRAST (CONTRASTE)—Use e para ajustar o contraste da exibição.

VIDEO MODE (MODO DE VÍDEO):

O menu Video Mode (Modo de Vídeo) permite que você otimize a imagem de exibição: **Presentation (Apresentação)**, **Bright (Brilho)**, **Movie (Filme)**, **sRGB** (fornece representação de cor mais precisa), e **Custom (Personalizado)** (ajusta suas configurações preferidas).

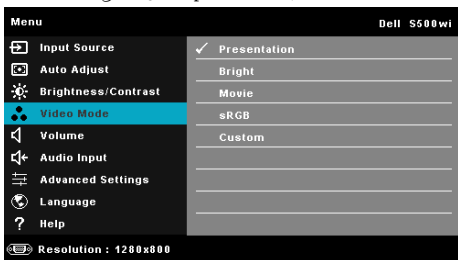

NOTA: Se você ajustar as configurações para **Brightness (Brilho)**, **Contrast (Contraste)**, **Saturation (Saturação)**, **Sharpness (Nitidez)**, **Tint (Matiz)** e **Advanced (Avançado)** o projetor alterna automaticamente para **Custom (Personalizado)**.

VOLUME

O menu Volume permite que você ajuste as configurações de volume de seu projetor.

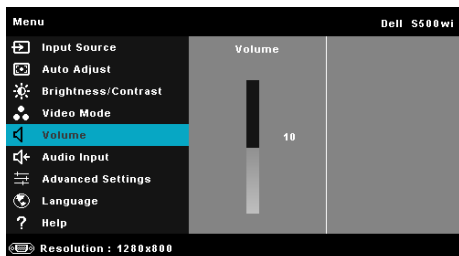

VOLUME—Pressione para aumentar o volume e para diminuir o volume.

AUDIO INPUT (ENTRADA DE ÁUDIO):

O menu Audio Input (Entrada de Áudio) permite selecionar sua origem de entrada de áudio. As opções são: Audio-A (Áudio-A), Audio-B (Áudio-B), HDMI, Wireless/LAN (Sem Fio/LAN) e Microphone (Microfone).

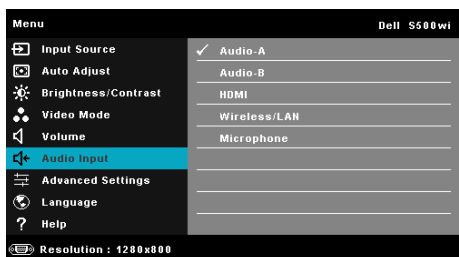

ADVANCED SETTINGS (CONFIGURAÇÕES AVANÇADAS)

O menu Advanced Settings (Configurações Avançadas) permite que você altere as configurações para Image (Imagem), Display (Exibição), Projector (Projetor), Wireless LAN (Sem Fio/ LAN), Menu, Power (Energia) e Information (Informações).

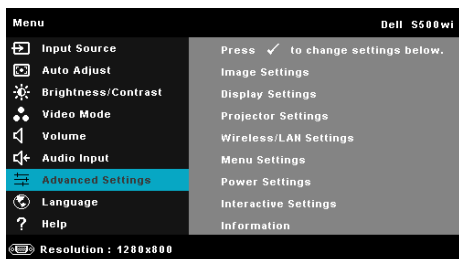
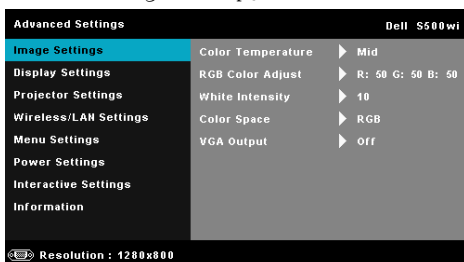

IMAGE SETTINGS (CONFIGURAÇÕES DE IMAGEM) (EM MODO PC)—Selecione e pressione  para ativar as configurações de imagem. O menu de configurações de imagem oferece as seguintes opções:



COLOR TEMPERATURE (TEMPERATURA DA COR)—Permite ajustar a temperatura da cor. A tela parece mais fria a temperaturas de cor mais altas, e mais quente a temperaturas de cor mais baixas. Ao ajustar os valores no menu Color Adjust (Ajuste de cor), o modo Personalizado é ativado. Os valores são salvos no Custom mode (modo Personalizado).

RGB COLOR ADJUST (AJUSTE DE COR RGB)—Permite ajustar manualmente as cores vermelho, verde e azul.

WHITE INTENSITY (INTENSIDADE DE BRANCO)—Pressione  e use  e  para exibir intensidade de branco.

COLOR SPACE (ESPAÇO DE COR)—Permite que você selecione o espaço de cor. As opções são: RGB, YCbCr e YPbPr.

VGA OUTPUT (SAÍDA VGA)—Selecione Liga ou Desliga na função saída de VGA no status de espera do projetor. O padrão é Off (desligado).

IMAGE SETTINGS (CONFIGURAÇÕES DE IMAGEM) (EM MODO DE VÍDEO)—Selecione e pressione  para ativar as configurações de imagem. O menu de configurações de imagem oferece as seguintes opções:

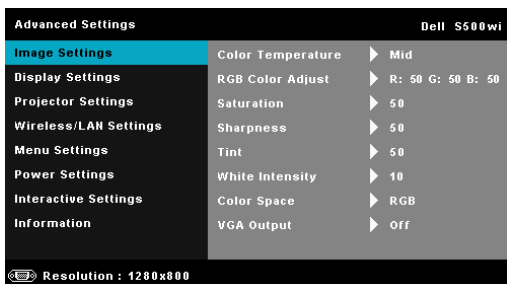

COLOR TEMPERATURE (TEMPERATURA DA COR)—Permite ajustar a temperatura da cor. A tela parece mais fria a temperaturas de cor mais altas, e mais quente a temperaturas de cor mais baixas. Ao ajustar os valores no menu Color Adjust (Ajuste de cor), o modo Personalizado é ativado. Os valores são salvos no Custom mode (modo Personalizado).

RGB COLOR ADJUST (AJUSTE DE COR RGB)—Permite ajustar manualmente as cores vermelho, verde e azul.

SATURATION (SATURAÇÃO)—Permite ajustar a origem de vídeo de preto e branco até cores totalmente saturadas. Pressione para aumentar a quantidade de cor na imagem e para diminuir a quantidade de cor na imagem.

SHARPNESS (NITIDEZ)—Pressione para aumentar a nitidez e para diminuir a nitidez.

TINT (MATIZ)—Pressione para aumentar a intensidade do verde na imagem e para diminuir a intensidade do verde na imagem (disponível apenas para sinal NTSC).

WHITE INTENSITY (INTENSIDADE DE BRANCO)—Pressione e use e para exibir intensidade de branco.

COLOR SPACE (ESPAÇO DE COR)—Permite que você selecione o espaço de cor. As opções são: RGB, YCbCr e YPbPr.

VGA OUTPUT (SAÍDA VGA)—Selecione On (Ligado) ou Off (Desligado) na função de saída VGA no status standby do projetor. O padrão é Off (Desligado).



NOTA: Saturation (Saturação), Sharpness (Nitidez) e Tint (Matiz) são disponíveis apenas quando a fonte de entrada é Composto ou S-Vídeo.

IMAGE SETTINGS (CONFIGURAÇÕES DE IMAGEM) (SEM FONTE DE ENTRADA)—

Selecione e pressione para ativar as configurações de imagem. O menu de configurações de imagem oferece as seguintes opções:

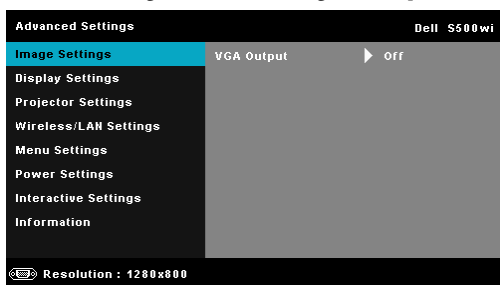

VGA OUTPUT (SAÍDA VGA)—Selecione On (Ligado) ou Off (Desligado) na função de saída VGA no status standby do projetor. O padrão é Off (Desligado).

DISPLAY SETTINGS (CONFIGURAÇÕES DE VISOR) (EM MODO PC)—Selecione e pressione  para ativar as configurações de imagem. O menu de configurações de imagem oferece as seguintes opções:

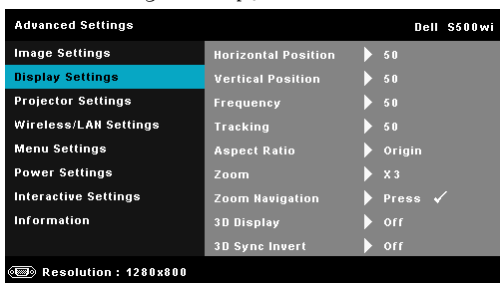

HORIZONTAL POSITION (POSIÇÃO HORIZONTAL)—Pressione  para mover a imagem para a direita e  para mover a imagem para a esquerda.

VERTICAL POSITION (POSIÇÃO VERTICAL)—Pressione  para mover a imagem para cima e  para mover a imagem para baixo.

FREQUENCY (FREQUÊNCIA)—Permite alterar a frequência de clock dos dados de exibição para que coincidam com a frequência da placa gráfica do computador. Se aparecer uma onda vertical intermitente, use o controle Frequency (Frequência) para minimizar as barras. Este é um ajuste primário.



TRACKING (SINTONIA)—Sincronize a fase do sinal de exibição com a placa gráfica. Se a imagem ficar instável ou começar a piscar, use Tracking (Sintonia) para corrigi-la. Este é um ajuste fino.

ASPECT RATIO (PROPORÇÃO)—Permite selecionar a proporção para ajustar a exibição da imagem. As opções são: Origin (Origem), 16:9 e 4:3.



- Origin (Origem) — Selecione Origin (Origem) para manter a proporção da imagem do projetor de acordo com a origem de entrada.

- 16:9 — A origem de entrada é alterada para ajustar à largura da tela para projetar uma imagem 16:9 de tela.

- 4:3 — A origem de entrada é alterada para se ajustar à tela e projeta uma imagem 4:3.

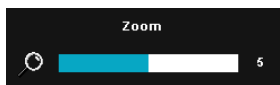



ZOOM—Pressione  e  para dar zoom e visualizar a imagem.



Ajuste a escala de imagem pressionando  ou  e pressione  para visualizar apenas em seu controle remoto.



ZOOM NAVIGATION (NAVEGAÇÃO DE ZOOM)—Pressione  para ativar o menu Zoom Navigation (Navegação de Zoom).

Use     para navegar na tela projetada.

3D DISPLAY (VISOR 3D)—Selecione On (Ligado) para iniciar a função do visor 3D (o padrão é Off (Desligado)).

 **NOTA:**

1. Quando quiser criar uma experiência 3D, você irá precisar de alguns outros componentes, incluindo:
 - a Computador/Laptop com um cartão gráfico quad com armazenamento intermediário, com uma saída de sinal de 120 Hz.
 - b "Active" óculos 3D com DLP Link™.
 - c Conteúdo 3D. Veja "Nota 4".
 - d 3D Player. (Exemplo: Um reproduutor estereoscópico...)
2. Ativa a função 3D quando satisfizer qualquer uma das condições mencionadas abaixo:
 - a Computador/Laptop com cartão gráfico, capaz de saída com sinal de 120 Hz através do cabo VGA ou HDMI.
 - b Faz a entrada do conteúdo de uma suíte 3D através do Vídeo e S-Vídeo.
3. "A seleção 3D Display (Visor 3D)" será habilitada apenas nas "Display Settings (Configurações de Visor) do menu Advanced Settings (Configurações Avançadas)" quando o projetor detectar uma das saídas mencionadas acima.
4. O suporte e taxa de atualização 3D são conforme abaixo:
 - a VGA/HDMI 1280 x 720 120 Hz, 1024 x 768 120 Hz e 800 x 600 120 Hz
 - b Compósito/S-Vídeo 60 Hz
 - c Componente 480i
5. O sinal VGA recomendado para laptop é a saída em Modo Simples (O modo duplo não é recomendado)

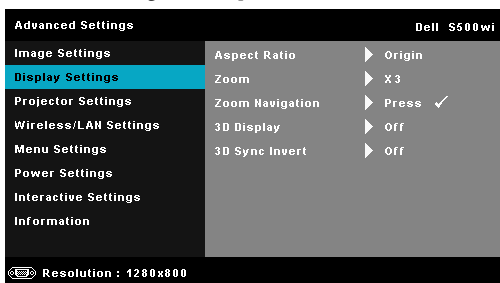

3D SYNC INVERT (INVERTER SINCRONIZAÇÃO 3D)—Se você ver uma imagem discreta ou sobreposta ao usar óculos DLP 3D, você pode precisar executar 'Inversão' para obter a melhor combinação de sequência de imagem esquerda/direita para obter a imagem correta. (Para óculos DLP 3D)

DISPLAY SETTINGS (CONFIGURAÇÕES DE VISOR) (EM MODO DE VÍDEO)—Selecione e pressione  para ativar as configurações de exibição. O menu de configurações de exibição oferece as seguintes opções:





ASPECT RATIO (PROPORÇÃO)—Permite selecionar a proporção para ajustar a exibição da imagem. As opções são: Origin (Origem), 16:9 e 4:3.

- Origin (Origem) — Selecione Origin (Origem) para manter a proporção da imagem do projetor de acordo com a origem de entrada.
- 16:9 — A origem de entrada é alterada para ajustar à largura da tela para projetar uma imagem 16:9 de tela.
- 4:3 — A origem de entrada é alterada para se ajustar à tela e projeta uma imagem 4:3.

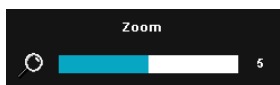



ZOOM—Pressione  e  para dar zoom e visualizar a imagem.

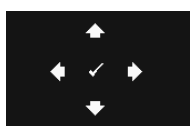

Ajuste a escala de imagem pressionando  ou  e pressione  para visualizar apenas em seu controle remoto.



ZOOM NAVIGATION (NAVEGAÇÃO DE ZOOM)—Pressione  para ativar o menu Zoom Navigation (Navegação de Zoom).

Use     para navegar na tela projetada.

3D DISPLAY (VISOR 3D)—Selecione On (Ligado) para iniciar a função do visor 3D (o padrão é Off (Desligado)).

 **NOTA:**

1. Quando quiser criar uma experiência 3D, você irá precisar de alguns outros componentes, incluindo:
 - a Computador/Laptop com um cartão gráfico quad com armazenamento intermediário, com uma saída de sinal de 120 Hz.
 - b "Active" óculos 3D com DLP Link™.
 - c Conteúdo 3D. Veja "Nota 4".
 - d 3D Player. (Exemplo: Um reproduutor estereoscópico...)

2. Ativa a função 3D quando satisfizer qualquer uma das condições mencionadas abaixo:
 - a Computador/Laptop com cartão gráfico, capaz de saída com sinal de 120 Hz através do cabo VGA ou HDMI.
 - b Faz a entrada do conteúdo de uma suite 3D através do Vídeo e S-Vídeo.
3. "A seleção 3D Display (Visor 3D)" será habilitada apenas nas "Display Settings (Configurações de Visor)" do menu Advanced Settings (Configurações Avançadas)" quando o projetor detectar uma das saídas mencionadas acima.
4. O suporte e taxa de atualização 3D são conforme abaixo:
 - a VGA/HDMI 1280 x 720 120 Hz, 1024 x 768 120 Hz e 800 x 600 120 Hz
 - b Compósito/S-Vídeo 60 Hz
 - c Componente 480i
5. O sinal VGA recomendado para laptop é a saída em Modo Simples (O modo duplo não é recomendado)

3D SYNC INVERT (INVERTER SINCRONIZAÇÃO 3D)—Se você ver uma imagem discreta ou sobreposta ao usar óculos DLP 3D, você pode precisar executar 'Inversão' para obter a melhor combinação de sequência de imagem esquerda/direita para obter a imagem correta. (Para óculos DLP 3D)

PROJECTOR SETTINGS (CONFIGURAÇÕES DO PROJETOR)—Selecione e pressione para ativar as configurações do projetor. O menu de configurações do projetor oferece as seguintes opções:

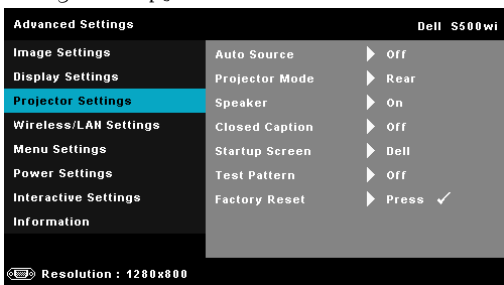

AUTO SOURCE (ORIGEM AUTOMÁTICA)—Selecione **Off (Desligado)** (o padrão) para travar o sinal de entrada atual. Se você pressionar o botão **Source (Fonte)** quando o modo **Auto Source (Origem Automática)** está ajustado em **Off (Desligado)**, você pode selecionar manualmente o sinal de entrada. Selecione **On (Ligado)** para detectar automaticamente os sinais de entrada disponíveis. Se você pressionar o botão **Source (Origem)** quando o projetor está ligado, este procura automaticamente a próxima entrada de sinal disponível.

PROJECTOR MODE (MODO DO PROJETOR)—Permite selecionar o modo do projetor, dependendo de como este está montado.

- **Rear Projection-Desktop (Projeção Traseira-Mesa)** — O projetor inverte a imagem para que você possa projetar de trás de uma tela translúcida.

- Rear Projection-Wall Mount (Projeção Traseira-Montagem de Parede) — O projetor inverte e coloca a imagem de cabeça para baixo. Você pode projetar por trás de uma tela translúcida usando uma projeção na parede.
- Front Projection-Desktop (Projeção Dianteira-Mesa) — Esta é a opção padrão.
- Front Projection-Wall Mount (Projeção Frontal-Montagem de Parede) — O projetor vira a imagem ao contrário para uma projeção na parede.

SPEAKER (AUTO-FALANTE)—Selecione **On (Ligado)** para habilitar o auto-falante. Selecione **Off (Desligado)** para desabilitar o auto-falante.

CLOSED CAPTION (LEGENDA OCULTA)—Selecione **On (Ligado)** para habilitar legenda oculta e ativar o menu de legenda oculta. Selecione uma opção de legenda oculta apropriada: CC1, CC2, CC3 e CC4.



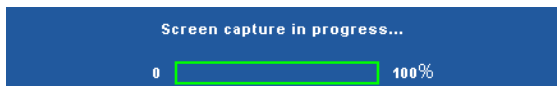

 **NOTA:** A opção de closed caption é disponível apenas para NTSC.

STARTUP SCREEN (TELA DE INICIALIZAÇÃO)—O padrão é um papel de parede com a logomarca Dell. Você também pode selecionar a opção **Capture Screen (Captura de Tela)** para capturar a exibição de tela. A seguinte mensagem aparece na tela.



 **NOTA:** Para capturar uma imagem completa, certifique-se de que o sinal de entrada que está conectado ao projetor tenha resolução de 1280 x 800.

TEST PATTERN (PADRÃO DE TESTE)—O Padrão de Teste é utilizado para testar foco e resolução.

Você pode habilitar ou desabilitar o **Test Pattern (Padrão de Teste)** selecionando **Off (Desligado)**, 1 ou 2. Você também pode executar o Test Pattern (Padrão de Teste) 1 pressionando e mantendo pressionados os botões  e  no painel de controle simultaneamente por 2 segundos. Você também pode executar o padrão de teste 2 pressionando e mantendo pressionados os botões  e  no painel de controle simultaneamente por 2 segundos.

Test Pattern (Padrão de Teste) 1:

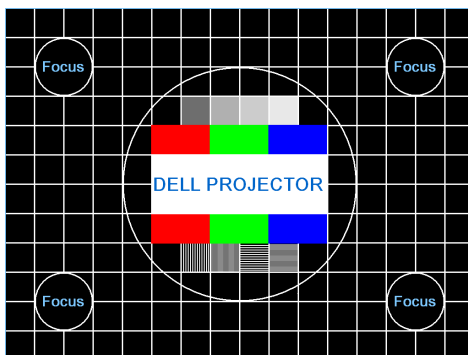

Test Pattern (Padrão de Teste) 2:



FACTORY RESET (REDEFINIÇÃO DE FÁBRICA)—Selecione e pressione para restaurar todas as configurações ao padrão de fábrica. A mensagem de alerta abaixo aparecerá:



Isso inclui as configurações das fontes de computador e das fontes de vídeo.

WIRELESS/LAN SETTINGS (CONFIGURAÇÕES SEM FIO/LAN) (EM MODO LAN)—



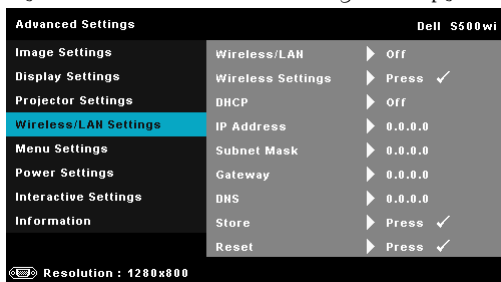

Selecione e pressione para ativar as configurações Wireless/LAN. O menu de configurações Wireless/LAN oferece as seguintes opções:

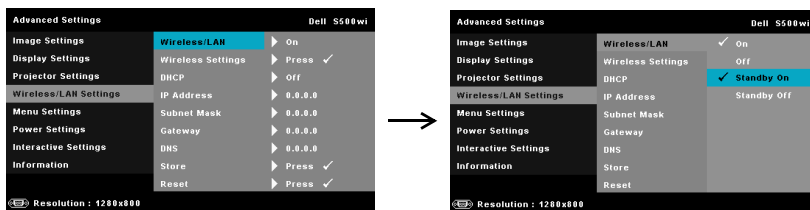

WIRELESS/LAN (SEM FIO/LAN)—Selecione On (Ligado) para ativar a função Wireless/LAN. Você também pode ajustar o módulo Wireless/LAN em ligado/desligado enquanto o projetor está em status standby.



WIRELESS SETTINGS (CONFIGURAÇÕES SEM FIO)—Selecione e pressione  para o menu Wireless Settings (Configurações Sem Fio). Consulte "Wireless/LAN Settings (Configurações Sem Fio/LAN) (em Modo Sem Fio)" na página 64.

DHCP—Se um servidor DHCP existir em uma rede na qual o projetor está conectado, o endereço IP será adquirido automaticamente quando você selecionar DHCP On (Ligado). Se DHCP estiver Off (Desligado), fixe manualmente o Endereço IP, Máscara de Sub-Rede e Gateway. Use  e  para selecionar o número de Endereço IP, Máscara de Sub-Rede e Gateway. Tecle em enter para confirmar cada número e então use  e  para ficar a próxima imagem.

IP ADDRESS (ENDEREÇO IP)—Determina automática ou manualmente o endereço IP ao projetor conectado na rede.









SUBNET MASK (MÁSCARA DE SUB-REDE)—Configura a Subnet Mask (Máscara de Sub-Rede) na conexão de rede.

GATEWAY—Verifica o endereço de Gateway com sua rede/administrador de sistema se você configurá-lo manualmente.

DNS—Verifica o endereço IP de Servidor DNS com sua rede/administrador de sistema se você configurá-lo manualmente.

STORE (ARMAZENAMENTO)—Pressione  para salvar as alterações feitas nas configurações de conexão de rede.

NOTA:

- Use o botão  e  para selecionar IP Address (Endereço IP), Subnet Mask (Máscara de Sub-Rede), Gateway, DNS e Store (Armazenamento).
- Pressione o botão  para inserir IP Address (Endereço IP), Subnet Mask (Máscara de Sub-Rede), Gateway ou DNS para ajustar o valor. (A opção selecionada é marcada em azul)
 - Use o botão  e  para selecionar a opção.
 - Use o botão  e  para estabelecer o valor.
 - Depois que a configuração estiver completa, pressione o botão  para sair.

- Depois que IP Address (Endereço IP), Subnet Mask (Máscara de Sub-Rede), Gateway e DNS estiverem ajustados, selecione **Store (Armazenamento)** e pressione o botão para armazenar as configurações.
- Se selecionar **Store (Armazenamento)** sem pressionar o botão **Enter**, o sistema manterá a configuração original.

RESET (REINICIAR)—Pressione para reiniciar a configuração de rede.

WIRELESS/LAN SETTINGS (CONFIGURAÇÕES SEM FIO/LAN) (EM MODO SEM FIO)—

Selecione e pressione para ativar as configurações sem fio. O menu de configurações sem fio oferece as seguintes opções:

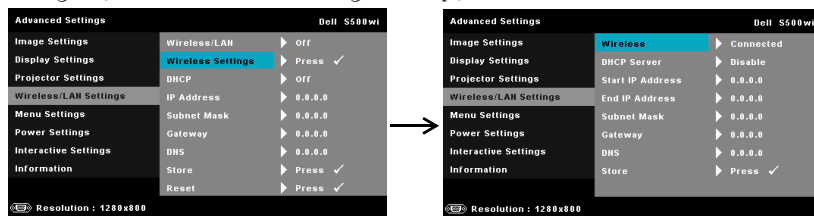

WIRELESS (SEM FIO)—A opção padrão é Connected (Conectado). Selecione Disconnected (Desconectado) para desabilitar a conexão sem fio.

 **NOTA:** É recomendável usar as configurações padrão para Conexão Sem Fio.

DHCP SERVER (SERVIDOR DHCP)—Permite que você habilite o servidor DHCP sem fio.

START IP ADDRESS (ENDEREÇO IP INICIAL)—Designa automaticamente ou manualmente o endereço IP inicial do servidor DHCP ao projetor conectado sem fio.

END IP ADDRESS (ENDEREÇO IP FINAL)—Designa automaticamente ou manualmente o endereço IP final do servidor DHCP ao projetor conectado sem fio.

SUBNET MASK (MÁSCARA DE SUB-REDE)—Configura a Máscara de Sub-Rede na conexão sem fio.







GATEWAY—Verifica o endereço de Gateway com sua rede/administrador de sistema se você configurá-lo manualmente.

DNS—Verifica o endereço IP de Servidor DNS com sua rede/administrador de sistema se você configurá-lo manualmente.

STORE (ARMAZENAMENTO)—Pressione para salvar as alterações feitas nas configurações de conexão sem fio.

 **NOTA:**

- Use o botão e para selecionar IP Address (Endereço IP), Subnet Mask (Máscara de Sub-Rede), Gateway, DNS e Store (Armazenamento).

2. Pressione o botão  para inserir IP Address (Endereço IP), Subnet Mask (Máscara de Sub-Rede), Gateway ou DNS para ajustar o valor. (A opção selecionada é marcada em azul)
 - a Use o botão  e  para selecionar a opção.
 - b Use o botão  e  para estabelecer o valor.
 - c Depois que a configuração estiver completa, pressione o botão  para sair.
3. Depois que IP Address (Endereço IP), Subnet Mask (Máscara de Sub-Rede), Gateway e DNS estiverem ajustados, selecione **Store (Armazenamento)** e pressione o botão  para armazenar as configurações.
4. Se selecionar **Store (Armazenamento)** sem pressionar o botão **Enter**, o sistema manterá a configuração original.

MENU SETTINGS (CONFIGURAÇÃO DO MENU)—Selecione e pressione  para ativar as configurações de menu. As configurações de menu consistem das seguintes opções:

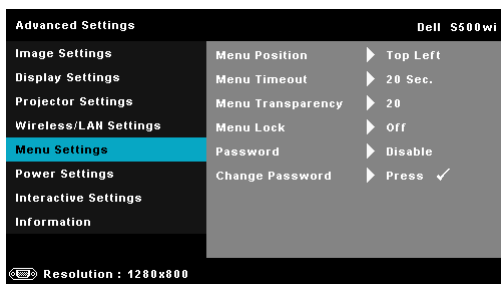

MENU POSITION (POSIÇÃO DO MENU)—Permite alterar a posição do menu OSD na tela.

MENU TIMEOUT (TEMPO LIMITE DO MENU)—Permite ajustar o tempo para Tempo Limite de OSD. Como padrão, o OSD desaparecer depois de 20 segundos de inatividade.

MENU TRANSPARENCY (TRANSPARÊNCIA DO MENU)—Selecione para alterar o nível de transparência do fundo do OSD.

MENU LOCK (BLOQUEIO DO MENU)—Selecione **On (Ligado)** para habilitar Menu Lock (Bloqueio de Menu) para ocultar o menu OSD. Selecione **Off (Desligado)** para desativar Menu Lock (Bloqueio de Menu). Se desejar desabilitar a função Menu Lock (Bloqueio de Menu) e ocultar o OSD, pressione o botão **Menu** no painel de controle ou no controle remoto por 15 segundos e, a seguir, desabilite a função.

PASSWORD (SENHA)—Quando a Proteção por Senha está habilitada, a tela Proteção por Senha, solicitando que seja inserida uma senha, será exibida quando o plugue for conectado à tomada elétrica e o projetor for ligado. Por padrão, essa função está desabilitada. Você pode habilitar este atributo, selecionando **Enabled (Habilitar)**. Se a senha já foi fixada, digite primeiramente a senha e selecione a função. Este recurso de segurança por senha será ativado da próxima vez que o projetor for ligado. Se você ativar este recurso, o projetor pedirá que você insira senha depois de ligá-lo:

1 Na primeira vez em que for solicitada a senha:

- a** Vá até **Menu Settings (Configuração do Menu)**, pressione  e então selecione **Password (Senha)** para **Enabled (Habilitar)** as configurações de senha.

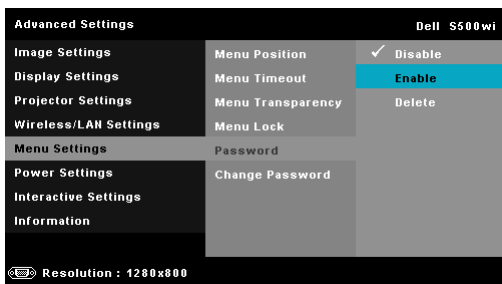

- b** Habilitar a função de Senha fará que uma tela diferente se abra. Digite um número de 4 dígitos na tela e pressione .

Tela de Senha S500

Tela de Senha S500wi

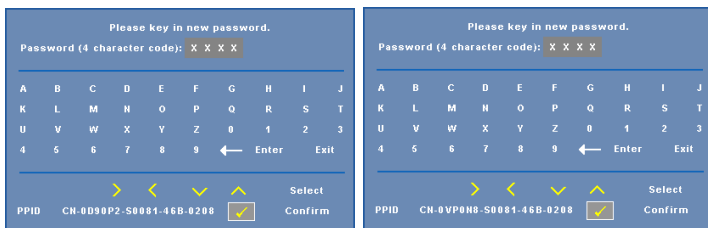

- c** Para confirmar, insira a senha novamente.
- d** Se a verificação da senha for bem-sucedida, você poderá retomar o acesso às funções e aos utilitários do projetor.
- 2** Se tiver inserido uma senha errada, você terá ainda mais duas chances. Após a terceira tentativa inválida, o projetor será desligado automaticamente.



NOTA: Se esquecer sua senha, entre em contato com a DELL™ ou uma assistência técnica qualificada.

- 3 Para desabilitar a função de senha, selecione **Disable (Desabilitar)** para desabilitar a função.
- 4 Para apagar a senha, selecione a opção **Delete (Excluir)**.

CHANGE PASSWORD (ALTERAR SENHA)—Digite a senha original. Então, insira a nova senha e confirme a nova senha novamente.

Tela de Alteração de Senha S500

Tela de Alteração de Senha S500wi

Please key in the original password.

Password (4 character code): X X X X

A	B	C	D	E	F	G	H	I	J
K	L	M	N	O	P	Q	R	S	T
U	V	W	X	Y	Z	0	1	2	3
4	5	6	7	8	9	←	Enter	Exit	

> < ✓ ^ Select

PPID CH-0D90P2-S0081-46B-0208 Confirm

Please key in the original password.

Password (4 character code): X X X X

A	B	C	D	E	F	G	H	I	J
K	L	M	N	O	P	Q	R	S	T
U	V	W	X	Y	Z	0	1	2	3
4	5	6	7	8	9	←	Enter	Exit	

> < ✓ ^ Select

PPID CN-0VP0N8-S0081-46B-0208 Confirm

Please key in new password.

Password (4 character code): X X X X

A	B	C	D	E	F	G	H	I	J
K	L	M	N	O	P	Q	R	S	T
U	V	W	X	Y	Z	0	1	2	3
4	5	6	7	8	9	←	Enter	Exit	

> < ✓ ^ Select

PPID CH-0D90P2-S0081-46B-0208 Confirm

Please key in new password.

Password (4 character code): X X X X

A	B	C	D	E	F	G	H	I	J
K	L	M	N	O	P	Q	R	S	T
U	V	W	X	Y	Z	0	1	2	3
4	5	6	7	8	9	←	Enter	Exit	

> < ✓ ^ Select

PPID CN-0VP0N8-S0081-46B-0208 Confirm

Please key in new password again.

Password (4 character code): X X X X

A	B	C	D	E	F	G	H	I	J
K	L	M	N	O	P	Q	R	S	T
U	V	W	X	Y	Z	0	1	2	3
4	5	6	7	8	9	←	Enter	Exit	

> < ✓ ^ Select

PPID CH-0D90P2-S0081-46B-0208 Confirm

Please key in new password again.

Password (4 character code): X X X X

A	B	C	D	E	F	G	H	I	J
K	L	M	N	O	P	Q	R	S	T
U	V	W	X	Y	Z	0	1	2	3
4	5	6	7	8	9	←	Enter	Exit	

> < ✓ ^ Select

PPID CN-0VP0N8-S0081-46B-0208 Confirm

POWER SETTINGS (CONFIGURAÇÕES DE ENERGIA)—Selecione e pressione  para ativar as configurações de energia. O menu de configurações de energia oferece as seguintes opções:

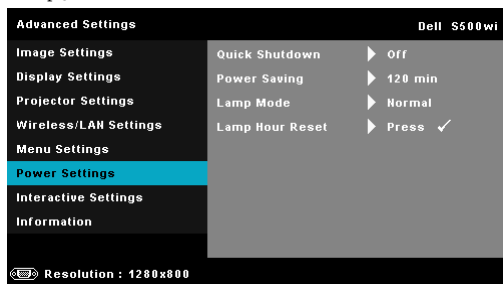

QUICK SHUTDOWN (DESLIGAMENTO RÁPIDO)—Selecione **On (Ligado)** para desligar o projetor com um único toque no botão liga/desliga. Esta função permite que o projetor se desligue rapidamente com uma velocidade mais alta do ventilador. Espere-se um ruídos acústico mais alta durante o desligamento rápido.

 **NOTA:** Antes de voltar a ligar o projetor, espere 60 segundos para permitir que a temperatura interna estabilize. O projetor levará um longo tempo para ligar se você tentar ligar imediatamente. Seus ventiladores de resfriamento funcionarão em velocidade total por cerca de 30 segundos para estabilizar a temperatura interna.

POWER SAVING (ECONOMIA DE ENERGIA)—Selecione **Off (Desligado)** para desabilitar o modo Economia de Energia. Por padrão, o projetor é configurado para entrar em economia de energia depois de 120 minutos sem atividade. Uma mensagem de alerta aparece na tela exibindo um corte de 60 segundos antes de alternar o modo de economia de energia. Pressione qualquer botão durante o período de corte para parar o modo de economia de energia. Você pode também fixar um período de atraso diferente para a entrada no modo de economia de energia. O período retardo é o tempo que você deseja que o projetor aguarde sem um sinal de entrada. A economia de energia pode ser fixada em 30, 60, 90 ou 120 minutos. Se um sinal de entrada não é detectado dentro do período de retardo, o projetor desliga automaticamente. Para ligar o projetor, pressione o botão Liga/Desliga.

LAMP MODE (MODO DE LÂMPADA)—Permite que você selecione o modo **Normal** ou **ECO**.

O Modo Normal opera com nível de energia total. O Modo Econômico opera a níveis de potência mais baixa pode prolongar a vida útil da lâmpada, tornar o funcionamento mais silencioso, e reduzir a saída de luminância na tela.

LAMP HOUR RESET (REINICIAR TEMPO DA LÂMPADA)—Pressione  e selecione a opção **Confirm (Confirmar)** para reiniciar o contador de lâmpada.

INTERACTIVE SETTINGS (CONFIGURAÇÕES INTERATIVAS) (APENAS PARA S500wi)—

Selecione e pressione para ativar as configurações Interativas. O menu de configurações Interativas oferece as seguintes opções:

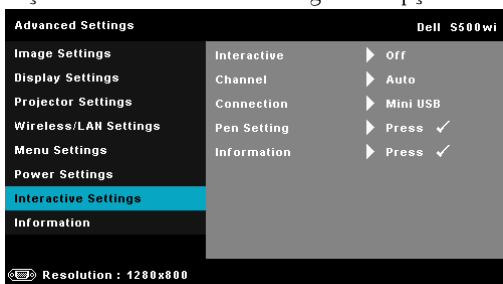

INTERACTIVE (INTERATIVO)—Selecione On (Ligado) para habilitar a função de Caneta Interativa.

NOTA:

1. Certifique-se de que a Caneta Interativa está conectada. Consulte "Conexão de Sua Caneta Interativa (apenas para S500wi)" na página 27.
2. A Caneta Interativa não pode ser usada nas seguintes circunstâncias:
 - a. Em modo estendido.
 - b. Quando o visor 3D estiver ativado, e houver uma fonte de entrada de 120 Hz conectada ao projetor.
3. A interatividade é suportada apenas nos seguintes modos de entrada: VGA e HDMI de um Computador, e Monitor Wireless, Monitor LAN ou USB.

CHANNEL (CANAL)—Permite que você determine o canal selecionado como Auto (Automático) ou Manual.

- Auto (Automático) — O canal é selecionado automaticamente.
- Manual — O canal é selecionado manualmente. Um total de 30 canais estão disponíveis.

CONNECTOR (CONECTOR)—Permite que você determine a conexão selecionada como Mini USB ou Wireless/LAN (Sem Fio/LAN).

PEN SETTINGS (CONFIGURAÇÕES DE CANETA)—Selecione e pressione para ativar as configurações de Caneta. O menu de configurações de Caneta oferece as seguintes opções:

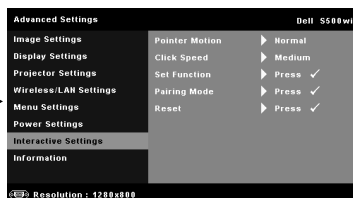
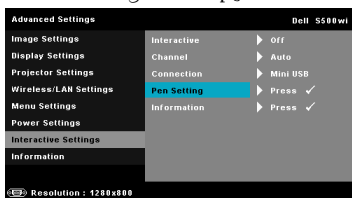

POINTER MOTION (MOVIMENTO DO PONTEIRO)—Permite que você selecione o modo Pointer Motion (Movimentação da Ponteira): Normal, Draw (Puxar) e Stable (Estável).

- Normal — No modo Normal, pressione o botão Left (Esquerda) na Caneta Interativa e segure a posição da ponteira por um momento. Neste modo, é melhor usar a Caneta Interativa como um mouse, isto é, para funções com cliques direitos e esquerdos.

- Draw (Puxar) — No modo Draw (Puxar), a posição pode mover-se livremente para desenhar. Este é o melhor modo para desenhar ou escrever na tela.

- Stable (Estável) — No modo Stable (Estável), pressione e segure o botão Left (Esquerda) na Caneta Interativa para limitar a ponteira a movimentos verticais e horizontais. Se o botão esquerdo for liberado, a ponteira poderá continuar a se mover livremente. Este é o melhor modo para desenhar linhas verticais ou horizontais na tela.

CLICK SPEED (VELOCIDADE DO CLIQUE). Permite definir o tempo de pausa do mouse. Esta função só está disponível em modo Normal. As opções disponíveis são: Fast (Rápida), Medium (Média) e Low (Lenta).

- Fast (Rápida) — Determina o tempo de congelamento do movimento da ponteira em um valor mínimo de 0,5 segundos.

- Medium (Média) — Determina o tempo de congelamento do movimento da ponteira em um valor médio de 1,0 segundo.

- Low (Lenta) — Determina o tempo de congelamento do movimento da ponteira em um valor máximo de 1,5 segundos.

SET FUNCTION (DETERMINAR FUNÇÃO). Permite que você determine a função do botão Function (Função) na Caneta Interativa. As opções disponíveis são: Toggle (Alternar): Normal/Draw/Stable (Normal/Puxar/Estável), PowerPoint Annotation (Anotação PowerPoint), Switch Windows (Alterar Janelas) (Alt + Tab), Esc, Show Desktop (Exibir Desktop) (Cmd + D), Open Windows Explorer (Abrir Windows Explorer) (Cmd + E), Middle Mouse (Mouse Central), Double Click (Clique Duplo) e Disable (Desabilitar) (Consultar "Utilizando a Caneta Interativa (apenas para S500wi)" na página 39).

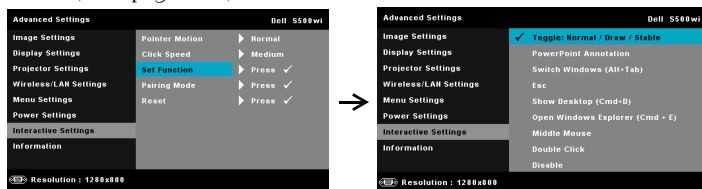

- Toggle (Alternar): Normal/Draw/Stable (Normal/Puxar/Estável) — Funciona como alternador entre o modo Normal, Draw (Puxar), e Stable (Estável).

- PowerPoint Annotation (Anotação PowerPoint) — Funciona anotando a apresentação de slides do PowerPoint.

- Switch Windows (Alterar Janelas) (Alt + Tab) — Funciona como alternador dentre janelas, atuando como o atalho de teclado Alt + Tab.
- Esc — Funciona como o botão Esc do teclado.
- Show Desktop (Exibir Desktop) (Cmd + D) — Funciona mostrando o desktop e minimizando todas as janelas.
- Open Windows Explorer (Abrir Windows Explorer) (Cmd + E) — Determina a função como abertura do Windows Explorer.
- Middle Mouse (Mouse Central) — Determina a função como o botão rolante do mouse.
- Double Click (Clique Duplo) — Determina a função clicando duas vezes com o botão.
- Disable (Desabilitar) — Desativa o botão Função.

PAIRING MODE (MODO PAREADO). Permite que você defina a seleção do modo pareado como Aberto ou Fixo.

- Pairing Mode (Modo Pareado) — Quando você seleciona **Open (Abrir)**, apenas siga o passo a passo na tela para configurar sua Caneta Interativa em modo aberto. (Este modo pode permitir que sua Caneta Interativa seja usada em qualquer projetor interativo Dell quando a caneta aponta para a tela.)

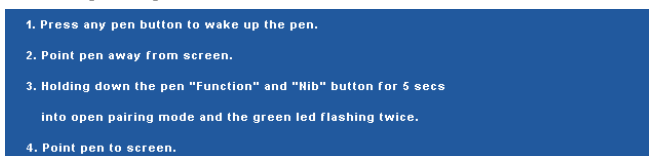

- Fixed Mode (Modo Fixo) — Quando você seleciona Fixo, apenas siga o passo a passo na tela para completar a união entre o Projetor e a Caneta Interativa. (Este modo é para se certificar e que sua Caneta Interativa está unida com o projetor designado.)

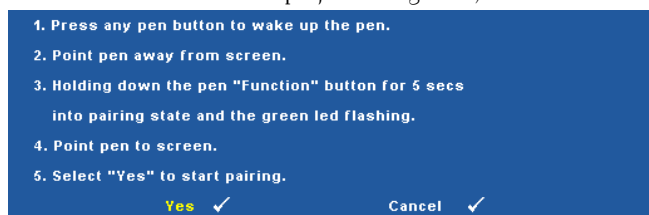

Uma vez pareada, a Caneta se fixará automaticamente ao projetor toda vez que ligada.

RESET (REINICIAR). Pressione e selecione a opção Confirm (Confirmar) para reiniciar as configurações de Caneta.

INFORMATION (INFORMAÇÃO)—Permite que você visualize as informações de Caneta 1 ou Caneta 2.

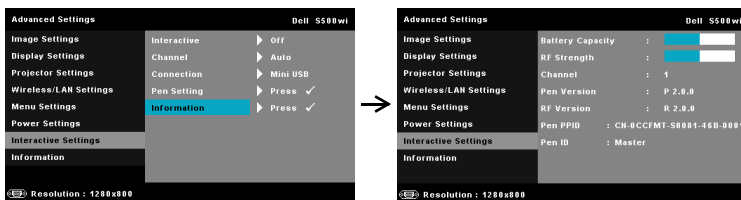

INFORMATION (INFORMAÇÃO)—O menu de informações exibe as configurações atuais do projetor S500 ou S500wi.

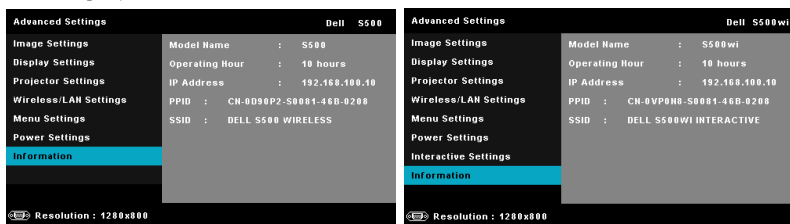

LANGUAGE (IDIOMA)

Permite que você altere o idioma da OSD. Pressione  para ativar o menu Idioma.



HELP (AJUDA)

Se você encontrar problemas com seu projetor, você pode acessar o menu ajuda para solução de problemas.

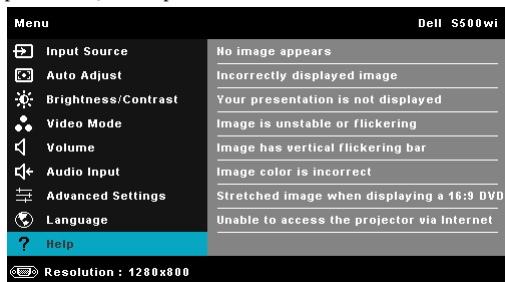

Instalação de Rede Sem Fio



NOTA: Seu computador deve possuir as seguintes requerimentos mínimos de sistema:

Sistema Operacional:

- Windows

Microsoft Windows 2000™ com service pack 4 ou superior, Windows XP™ Home ou Professional Service pack 2 (32-bit recomendado) e Windows Vista 32-bit e Windows® 7 Home ou Professional 32-bit ou 64-bit

- MAC

MacBook e superior, MacOS 10.5 e superior

Hardware Mínimo:

a Intel™ Pentium™ III-800 MHz (ou superior)

b 256 MB de RAM requerido, 512 MB ou mais recomendado.

c 10 MB de espaço livre em disco rígido

d Super VGA suportando 800 x 600 16 bit high color ou resolução de exibição recomendada superior (computador e tela)

e Adaptador de Ethernet (10 / 100 bps) para uma conexão de Ethernet

f Um adaptador de suporte WLAN para uma conexão WLAN (qualquer dispositivo compatível NDIS 802.11b ou 802.11g Wi-Fi)

Navegador de Internet

Microsoft Internet Explorer 6.0 ou 7.0 (recomendado) ou 8.0, Firefox 1.5 ou 2.0 e Safari 3.0 e superior



NOTA: Os passos de Wireless Networking Installation (Instalação de Rede Sem Fio) são os mesmos para os modelos S500 e S500wi.

Habilitar Wireless no Projetor

Para usar o seu projetor sem fios, você deve completar os passos abaixo:

- 1 Instale o plugue sem fio opcional (Opcional em S500). Consulte "Instalação do Plugue Sem Fio Opcional" na página 13.



NOTA: O plugue sem fio é embutido para S500wi.

- 2 Conecte o cabo de energia à tomada e pressione o botão de energia.

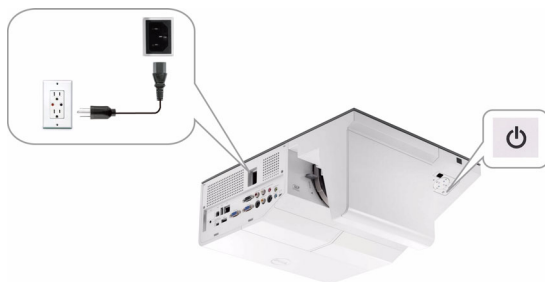

- 3 Pressione o botão **Menu** no painel de controle ou controle remoto de seu projetor.

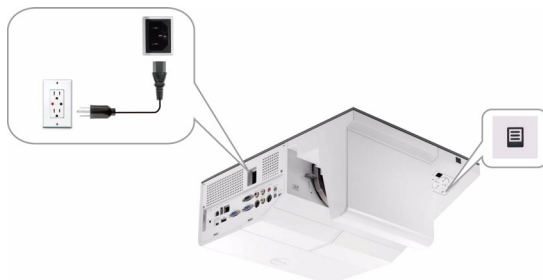

NOTA: Use os botões , ,  e  para navegar e  para selecionar.

- 4 A conexão sem fio padrão é habilitada. Consulte "Wireless/LAN Settings (Configurações Sem Fio/LAN) (em Modo Sem Fio)" na página 64.
- 5 Acesse o menu **INPUT SOURCE (FONTE DE ENTRADA)**, selecione **Multiple Display (Visor Composto)** e então selecione **Wireless Display (Visor Sem Fio)** no sub-menu. Consulte "INPUT SOURCE MULTIPLE DISPLAY (EXIBIÇÃO MÚLTIPLA DE FONTE DE ENTRADA)" na página 52.

A Wireless Guide Screen (Tela de Guia Sem Fio) abaixo aparecerá:

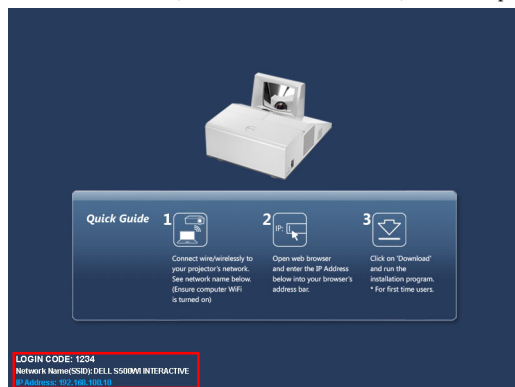

NOTA: Se a conexão sem fio for desabilitada, então siga os seguintes passos para configurar: **ADVANCED SETTINGS (CONFIGURAÇÕES AVANÇADAS)** → **Wireless/LAN Settings (Configurações Sem Fio/LAN)** → **Wireless Settings (Configurações Sem Fio)** → **Wireless (Sem Fio)** → **Connected (Conectado)**. A fonte de entrada de imagem será automaticamente alternada para tela sem fio quando a opção sem fio é selecionada neste passo.

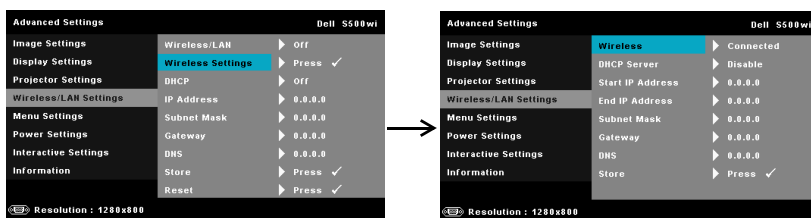

6 Anote o **LOGIN CODE (CÓDIGO DE REGISTRO)**, **NETWORK NAME (NOME DE REDE) (SSID)** e **IP ADDRESS (ENDEREÇO IP)**. Você precisará destas informações para se registrar depois.

Instale o Software Aplicativo Wireless em Seu Computador

Para utilizar seu projetor sem fio, você deve instalar o software em seu sistema.

7 Conecte seu computador à rede sem fio S500 ou S500wi.

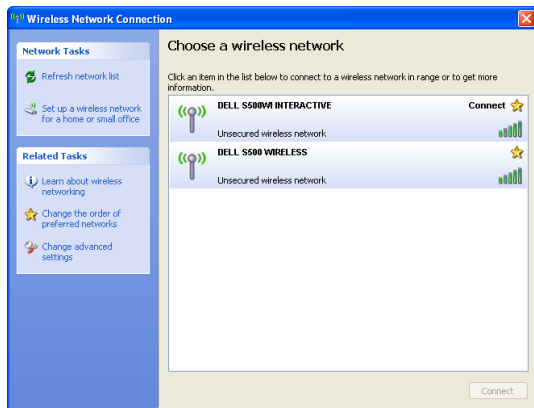

NOTA:

- Seu computador deve possuir função de rede sem fio para detectar a conexão.
- Quando você conecta-se à rede sem fio S500 ou S500wi, você perderá a conectividade sem fio com outras redes sem fio.



NOTA: Lembre-se de desligar todos os proxies. (Em Microsoft® Windows Vista: Clique em **Painel de controle** → **Opções de internet** → **Conexões** → **Configurações LAN**)

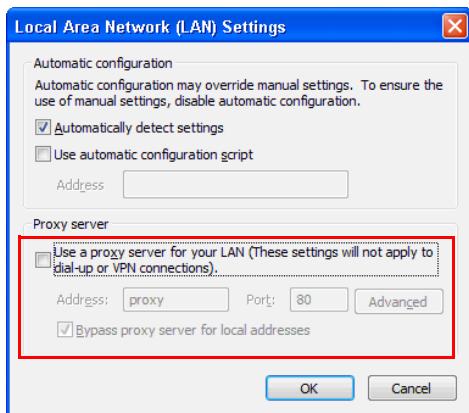

- 8 Abra seu navegador de internet. Você será direcionado automaticamente para a web page S500 ou S500wi Web Management (Gerenciamento Web S500 ou S500wi).

 **NOTA:** Se a web page não carregar automaticamente, insira o endereço IP anotado da tela do projetor na barra de endereços no navegador.

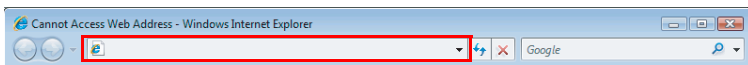

9 A página S500 ou S500wi Web Management (Gerenciamento Web S500 ou S500wi) abrirá. Para o primeiro uso, clique em **Download**.



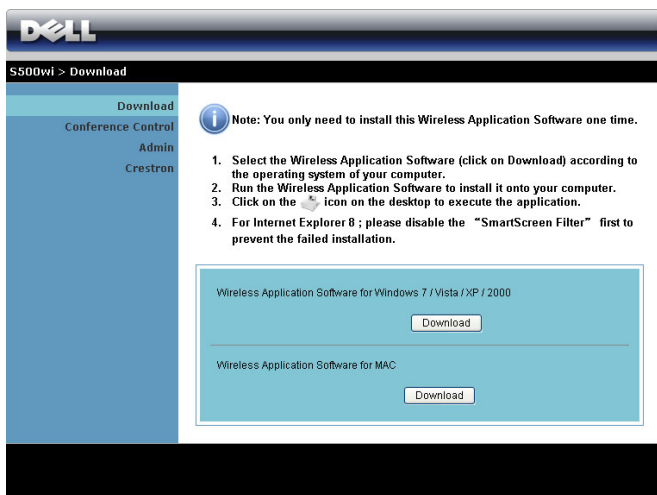

10 Selecione o sistema operacional apropriado, e então clique em **Download**.

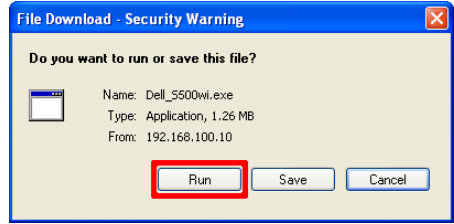

- 11 Clique em **Run (Executar)** para proceder com a instalação única do software.

 **NOTA:** Você pode optar por salvar o arquivo e instalá-lo mais tarde. Para fazer isto, clique em **Save (Salvar)**.



 **NOTA:** Se não conseguir instalar o aplicativo por conta de direitos inadequados no computador, contate o administrador da sua rede.

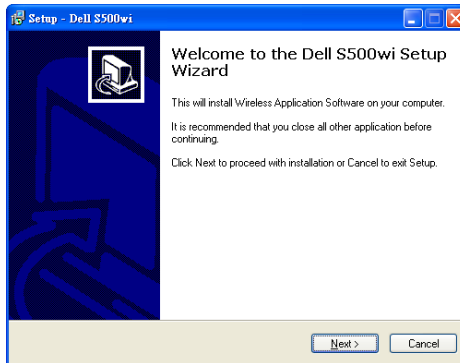

Software de Aplicativo Sem Fio S500 ou S500wi

Uma vez que a instalação estiver completa, o software de Aplicativo Sem Fio S500 ou S500wi será iniciado e procurará o projetor automaticamente. A tela abaixo aparecerá.

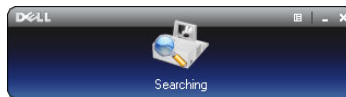

Login (Registro)

Para se comunicar com seu projetor, insira o Login Code (Código de Registro) fornecido no Passo 6 de "Instalação de Rede Sem Fio", então clique em **OK**.

Registro S500 em tela



Registro S500wi em tela

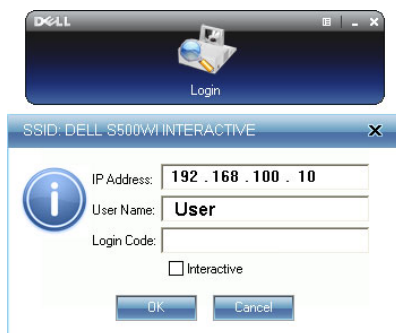













NOTA: Se o IP Address (Endereço IP) não for detectado, insira o IP Address (Endereço IP) no canto inferior esquerdo da tela.

Entendimento dos Botões





Após um registro bem-sucedido, a seguinte barra de menu aparecerá na tela.



Item	Descrição
1	Barra de Status Exibe informações de IP e LOGIN CODE (CÓDIGO DE REGISTRO).
	 Menu Clique para ativar o menu de aplicativo.
	 Botão minimizar Clique para minimizar o aplicativo.
	 Botão fechar Clique para sair do aplicativo.
2	Barra de Ferramentas de Controles
	 Tela cheia Clique para projetar a imagem em tela cheia.
	 Dividir 1 Clique para projetar a imagem no canto superior esquerdo da tela.
	 Dividir 2 Clique para projetar a imagem no canto superior direito da tela.

Item	Descrição		
	Dividir 3	Clique para projetar a imagem no canto inferior esquerdo da tela.	
		Dividir 4	Clique para projetar a imagem no canto inferior direito da tela.
		Parar	Clique para parar a projeção.
		Pausar	Clique para pausar a projeção.
		Atualizar	Clique para atualizar a imagem projetada.
3	Status de Conexão		
		Ícone de Conexão	Pisca quando a projeção está em progresso.

Projeção de Apresentação

- Para projetar a apresentação, clique em qualquer dos botões de projeção .
- Para pausar a apresentação, clique em . O ícone fica verde.
- Para continuar a apresentação, clique em  novamente.
- Para parar a apresentação, clique em .

 **NOTA:** As seguintes informações são apenas para o modo de apresentação de dados sem fio. Image display could be slow or not displayed smoothly if displaying a video clip or animation (A exibição de imagem pode ser lenta ou não exibida uniformemente se exibindo um clipe de vídeo ou animação). Consulte a tabela de ritmo de exibição abaixo para referência:

Taxa de Quadro para Apresentação Sem Fio

Variação de Tela % ¹	Quadro estimado por segundo ²
<5 %	30
<10%	28
<20%	26
<40%	25
<75%	22
<=100%	20

 **NOTA:**

¹ O percentual de variação de tela é baseado em 1024 x 768. Por exemplo, ao exibir um clipe de vídeo de 320 x 240 em área de trabalho de 1024 x 768, a variação de tela é de 9,8%.

- 2 A taxa de quadro real pode ser diferente dependendo de alguns fatores, tais como ambiente de rede, conteúdo de imagem, condições de sinal, locais e desempenho de CPU.
- 3 Sob ambiente WLAN limpo usando conexão de 802.11g e sem estiramento de tela.
- 4 Comprimido para 1024 x 768 e sob 802.11g.

 **NOTA:** Seu computador não entrará em S1 (modo de espera) / S3 (modo dormir) / S4 (modo hibernar) ao executar uma apresentação sem fio da Tela USB ou Visualizador USB.

Uso do Menu

Clique em  para exibir o menu.

Web Management	
Search for Projector	
Make Application Token	
<hr/>	
Info	
<hr/>	
About	
Exit	

WEB MANAGEMENT (GERENCIAMENTO WEB)—Clique para abrir a página de Gerenciamento Web. Consulte "Gerenciamento do Projetor Através de Gerenciamento Web" na página 89.

SEARCH FOR PROJECTOR (PROCURAR PROJETOR)—Clique para procurar e conectar-se a um projetor sem fio.

MAKE APPLICATION TOKEN (FAZER INDICAÇÃO DE APLICATIVO)—Clique para fazer indicação de aplicativo. Consulte "Fazer Indicação de Aplicativo" na página 109.

INFO (INFORMAÇÃO)—Clique para exibir informações do sistema.

ABOUT (SOBRE)—Clique para exibir a versão do aplicativo.

EXIT (SAIR)—Clique para fechar o aplicativo.

Apresentação para Go (PtG) Installation (Instalação do GO)

Os requerimentos mínimos para instalar o PtG são:

Sistema Operacional:

- Windows

Microsoft Windows XP™ Home ou Professional Service pack 2/3 32-bit (recomendado), Windows® Vista 32-bit e Windows® 7 Home ou Professional 32-bit ou 64-bit

- Office 2003 e Office 2007



NOTA: Os passos de instalação Presentation to Go (PtG) são os mesmos para os modelos S500 e S500wi.

Para usar o seu Visualizador USB, você deve completar os passos abaixo:

- 1** Habilite a função Wireless/LAN (Sem Fio/LAN) no projetor. Consulte "Wireless/LAN Settings (Configurações Sem Fio/LAN) (em Modo LAN)" na página 62.



NOTA: Quando você começar o wireless (sem fio), espere cerca de 50 segundos para reiniciar o Wireless / Network.

- 2** Plugue o USB Flash ao seu projetor.



NOTA:

- Suporta apenas o formato de foto JPEG dentro de 10 Mb x 40 M pixels.
- O conversor PtG pode converter seus arquivos PowerPoint em arquivos PtG. Consulte "PtG Converter - Lite Application Software" na página 87.
- Você pode baixar o "PtG Converter - Lite" a partir do site Dell Support site em: support.dell.com.

- 3** No menu **INPUT SOURCE (FONTE DE ENTRADA)**, selecione **Multiple Display (Visor Composto)** e então selecione **USB Viewer (Visualizador USB)** no sub-menu. Consulte "INPUT SOURCE MULTIPLE DISPLAY (EXIBIÇÃO MÚLTIPLA DE FONTE DE ENTRADA)" na página 52. A tela **Presentation to Go** aparecerá.

Visualizador PtG

O sistema irá permanecer nesta página quando estiver pronto.



Visualizador de fotos

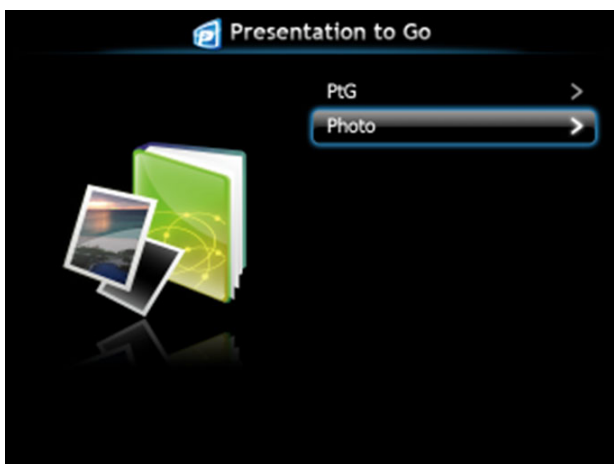

Introdução da Função PtG/Photo

Mostra arquivos válidos de PtG e de Fotos que estão armazenados no disco USB.

 **NOTA:** Se somente um disco for detectado, o sistema irá pular este passo.



Visão Geral do PtG





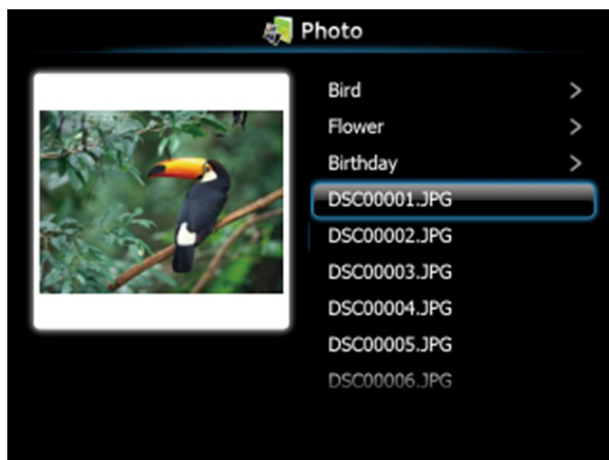



Visão Geral de Fotos



NOTA: Suporta 14 idiomas do formato do nome de arquivos de fotos (Idiomas: Inglês, Holandês, Francês, Alemão, Italiano, Japonês, Coreano, Polonês, Português, Russo, Chinês Simplificado, Espanhol, Sueco e Chinês Tradicional).

Introdução dos Botões

Use os botões **para cima**, **para baixo** e **esquerda** para navegar e o botão  no painel de controle ou controle remoto do seu projetor para selecionar.

Botão	Para cima 	Para baixo 	Esquerda 	Direita 	Entrar 
PtG function (Função PtG)	Up (Para cima)	Down (Para baixo)	Back (Voltar)	No function (Nenhuma função)	Enter
PtG Playback (Reprodução PtG)	Pre Page (Página anterior)	Next Page (Próxima página)	Back (Voltar)	No function (Nenhuma função)	Next Pause (Próxima pausa)
Photo function (Função de fotos)	Up (Para cima)	Down (Para baixo)	Back (Voltar)	No function (Nenhuma função)	Enter
Photo Playback (Reprodução de fotos)	Pre Page (Página anterior)	Next Page (Próxima página)	Back (Voltar)	No function (Nenhuma função)	No function (Nenhuma função)

NOTA: Se entrar o menu OSD enquanto usar o PtG, a navegação PtG por meio dos botões para cima, para baixo e esquerda não irá funcionar.

Configurar PtG Converter - Lite

Siga as instruções na tela para completar a configuração.

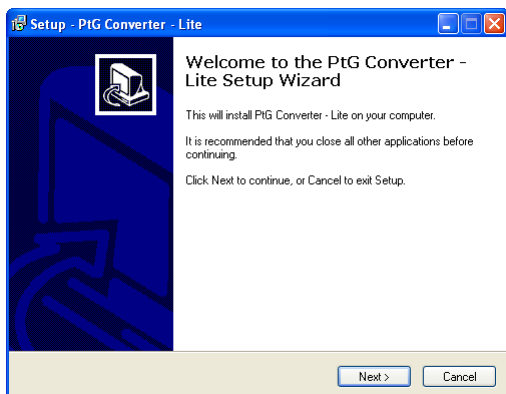

PtG Converter - Lite Application Software

Inicie o "PtG Converter - Lite". A tela abaixo aparecerá:



- 1 Clique em  para iniciar a conversão.
- 2 Selecione o arquivo PowerPoint que você quer converter.

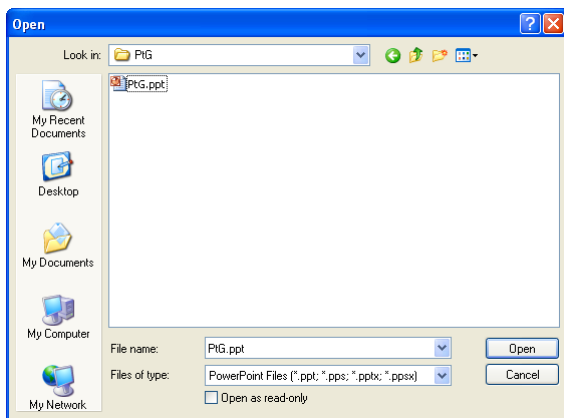

- 3 Clique no botão Browse (Navegar) para selecionar o local de armazenagem e clique em OK.

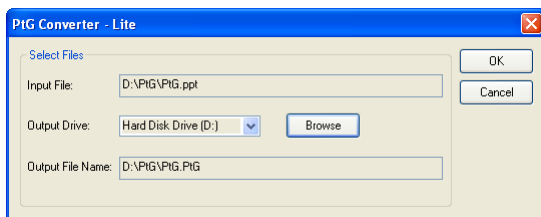

NOTA:

- 1 Se o seu computador não tiver o MS PowerPoint instalado, a conversão irá falhar.
- 2 O conversor de PtG somente suporta 20 páginas.
- 3 O conversor de PtG somente suporta a conversão de arquivos .ppt para arquivos .PtG.

Gerenciamento do Projetor Através de Gerenciamento Web

Configuração das Opções de Rede

Se o projetor está conectado a uma rede, você pode acessar o projetor usando um navegador de internet. Para configurar as opções de rede, consulte "Wireless/LAN Settings (Configurações Sem Fio/LAN)" em página 62.

Acesso de Gerenciamento Web

Use Internet Explorer 5.0 e superior ou Firefox 1.5 e superior e insira o endereço IP. Você pode acessar o Gerenciamento Web e gerenciar o projetor de uma localização remota.

 **NOTA:** O gerenciamento e ajuste Web são os mesmos para os modelos S500 e S500wi.

Página Inicial

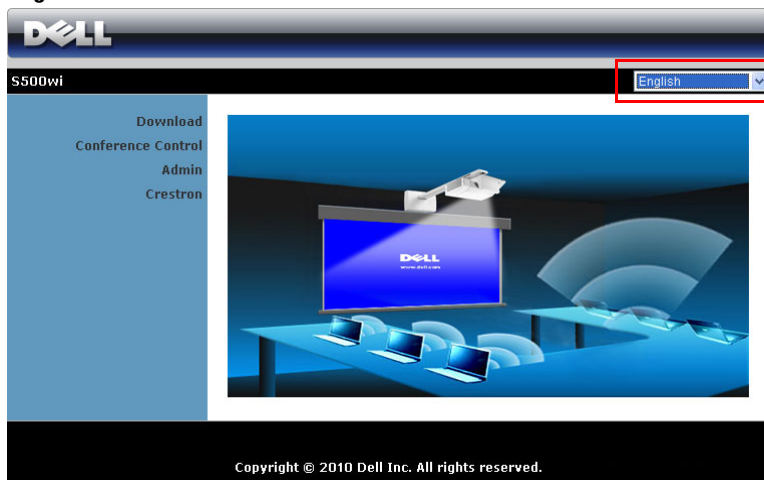

- Acesse a Página Inicial do Gerenciamento Web inserindo o endereço IP do projetor no navegador de internet. Consulte "Wireless/LAN Settings (Configurações Sem Fio/LAN)" em página 62.
- Selecione o idioma para o gerenciamento web a partir da lista.
- Clique em qualquer item do menu na guia esquerda para acessar a página.

Download do Software de Aplicativo Sem Fio

Consulte também "Instalação de Rede Sem Fio" na página 74.

DELL

S500wi > Download

Download
Conference Control
Admin
Crestron

i Note: You only need to install this Wireless Application Software one time.

1. Select the Wireless Application Software (click on Download) according to the operating system of your computer.
2. Run the Wireless Application Software to install it onto your computer.
3. Click on the  icon on the desktop to execute the application.
4. For Internet Explorer 8 ; please disable the "SmartScreen Filter" first to prevent the failed installation.

Wireless Application Software for Windows 7 / Vista / XP / 2000
[Download](#)

Wireless Application Software for MAC
[Download](#)

Clique no botão **Download** do sistema operacional correspondente de seu computador.

Conference Control (Controle de Conferência)

Isto permite que você sedie apresentações de conferência a partir de fontes diferentes sem utilizar cabos de projetor e permite que você controle como cada apresentação aparecerá na tela.



NOTA: Sem o Conference Play Control, o último usuário que clicar no botão "Play" do aplicativo irá controlar a projeção em tela cheia.

Computer Name (Nome do Computador): Lista os computadores registrados para controle de conferência.

Play Control (Controle de Exibição): Clique nestes botões para controlar como a projeção de cada computador aparecerá na tela.

- Full screen projection (Projeção de tela cheia) — A apresentação do computador ocupará a tela toda.
- Split 1 (Dividir 1) - A apresentação do computador aparecerá no canto esquerdo superior da tela.
- Split 2 (Dividir 2) - A apresentação do computador aparecerá no canto direito superior da tela.
- Split 3 (Dividir 3) - A apresentação do computador aparecerá no canto esquerdo inferior da tela.
- Split 4 (Dividir 4) - A apresentação do computador aparecerá no canto direito inferior da tela.
- Stop (Parar) - A projeção do computador é parada.

IP Address (Endereço IP): Exibe o Endereço IP de cada computador.

NOTA: Ao final da conferência, clique em **Logout (Sair)**.

Propriedades de Gerenciamento

Admin



The screenshot shows the Dell S500wi Admin interface. At the top, there is a Dell logo and a navigation bar with the text "S500wi > Admin". Below this, there is a sidebar menu with options: "Download", "Conference Control", "Admin", and "Crestron". The "Admin" option is highlighted. The main content area displays a login form with the following fields and buttons:

Admin Password	<input type="password"/>	Login
PPID	CN-0VP08N-S0081-925-0000	

Uma senha de administrador é requerida para acessar a página Admin.

- **Admin Password (Senha de Admin):** Insira a senha de administrador e então clique em **Login (Registro)**. A senha padrão é "admin". Para alterar a senha, consulte "Change Passwords (Alterar Senhas)" na página 97.

System Status (Status do Sistema)

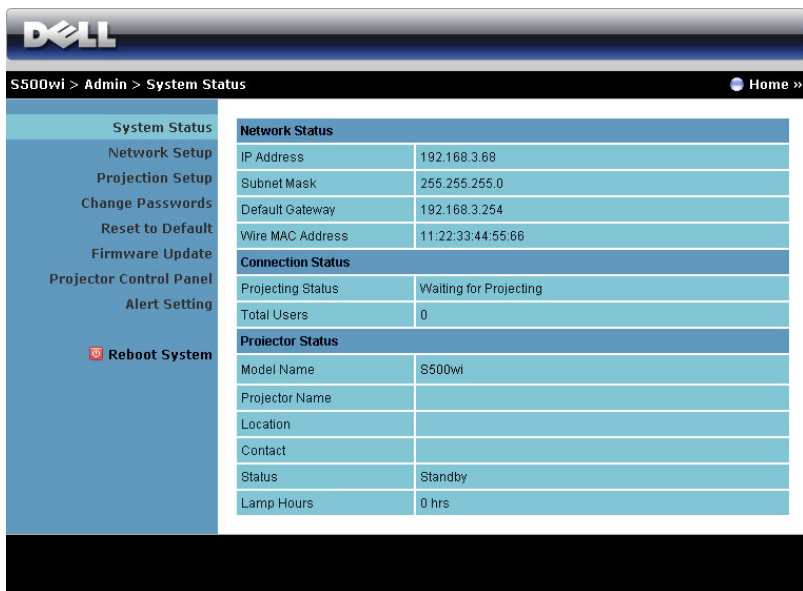

DELL

S500wi > Admin > System Status Home »

System Status	Network Status	
Network Setup	IP Address	192.168.3.68
Projection Setup	Subnet Mask	255.255.255.0
Change Passwords	Default Gateway	192.168.3.254
Reset to Default	Wire MAC Address	11:22:33:44:55:66
Firmware Update	Connection Status	
Projector Control Panel	Projecting Status	Waiting for Projecting
Alert Setting	Total Users	0
 Reboot System	Projector Status	
	Model Name	S500wi
	Projector Name	
	Location	
	Contact	
	Status	Standby
	Lamp Hours	0 hrs

Exibe as informações de Network Status (Status de Rede), Connection Status (Status de Conexão) e Projector Status (Status do Projetor).

Network Status (Status de Rede)

Veja a seção OSD empágina 62.

S500wi > Admin > Network Setup

System Status
Network Setup
Projection Setup
Change Passwords
Reset to Default
Firmware Update
Projector Control Panel
Alert Setting
Reboot System

IP Setup

- Obtain an IP address automatically
- Use the following IP address

IP Address: 192 168 100 10
Subnet Mask: 255 255 255 0
Default Gateway: 192 168 100 10
DNS Server: 192 168 100 10

DHCP Server Setup

- Auto
- Disable

Start IP: 192 168 100 11
End IP: 192 168 100 254
Subnet Mask: 255 255 255 0
Default Gateway: 192 168 100 10
DNS Server: 192 168 100 10

Wireless Setup

Wireless LAN: Enable Disable
Region: --- WORLDWIDE ---
SSID: DELL S500WI INTERACTIVE
SSID Broadcast: Enable Disable
Channel: Auto
Encryption: Disable
Key: _____

RADIUS Server Setup

IP Address: 192 168 100 10
Port: 1812
Key: _____

GateKeeper

- All Pass
- All Block
- Internet Only

Set Security For SNMP

Write Community: private

Apply Cancel

IP Setup (Configuração IP)

- Selecione **Obtain an IP address automatically** (Obter um endereço IP automaticamente) para designar um endereço IP ao projetor automaticamente, ou **Use the following IP address** (Utilizar o seguinte endereço IP) para designar um endereço IP manualmente.

DHCP Server Setup (Configuração de Servidor DHCP)

- Selecione **Auto** (Automático) para configurar automaticamente o **Start IP** (IP Inicial), **End IP** (IP Final), **Subnet Mask** (Máscara de Sub-Rede), **Default Gateway** (Gateway Padrão) e o endereço **DNS Server** (Servidor DNS) de um servidor DHCP, ou **Disable** (Desabilitar) para desabilitar esta função.

Wireless Setup (Configuração Sem Fio)

- Selecione **Enabled** (Habilitar) para configurar **Region** (Região), **SSID**, **SSID Broadcast** (Transmissão SSID), **Channel** (Canal), **Encryption** (Codificação) e **Key** (Chave). Selecione **Disable** (Desabilitar) para desabilitar a configuração sem fio.

SSID: Até uma extensão máxima de 32 caracteres.

Encryption (Codificação): Você pode **Disable (Desabilitar)** a chave WPA ou selecionar uma de 64-bit ou 128-bit em série ASCII ou HEX.

Key (Chave): Se Encryption (Codificação) estiver habilitado, você deve fixar valor de chave de acordo com o modo Encryption (Codificação) que você selecionou.

RADIUS Server Setup (Configuração de Servidor RADIUS)

- Configure as informações do endereço de IP, Porta e Chave.

GateKeeper

- Existem três opções:

All Pass (Todos Liberados): Permite que os usuários acessem a rede de escritório através de projetor sem fio.

All Block (Todos Bloqueados): Bloqueia que os usuários acessem a rede de escritório através de projetor sem fio.

Internet Only (Apenas Internet): Bloqueia que os usuários acessem rede de escritório, porém ainda preserva capacidade de conexão de Internet.

Set Security For SNMP (Determinar a Segurança para SNMP)

- Configure as informações do Write Community.

Clique no botão **Apply (Aplicar)** para salvar e aplicar as alterações. O projetor deve ser reiniciado para que as alterações tomem efeito.

Projection Setup (Configuração de Projeção)

The screenshot shows the Dell S500wi Admin interface. At the top, there is a navigation bar with the Dell logo and the breadcrumb "S500wi > Admin > Projection Setup". Below this is a sidebar menu with options: System Status, Network Setup, Projection Setup (highlighted), Change Passwords, Reset to Default, Firmware Update, Projector Control Panel, Alert Setting, and Reboot System. The main content area is divided into two sections: "Projection Setup" and "Projector Setup".

Projection Setup	Resolution	WXGA (1280x800) ▾
	Login Code	<input type="radio"/> Disable <input checked="" type="radio"/> Random <input type="radio"/> Use the following code <input type="text"/>
	Model Name	S500wi
Projector Setup	Projector Name	D07987
	Location	<input type="text"/>
	Contact	<input type="text"/>

At the bottom right of the form are "Apply" and "Cancel" buttons.

Projection Setup (Configuração de Projeção)

- **Resolution (Resolução):** Permite que você selecione a resolução. As opções são: XGA (1024 x 768) e WXGA (1280 x 800).
- **Login Code (Código de Registro):** Selecione como você deseja que o código de registro seja gerado pelo projetor. Existem três opções:
 - **Disable (Desabilitar):** O código de registro não será requerido ao se registrar ao sistema.
 - **Random (Aleatório):** O padrão é **Random (Aleatório)**. O código de registro será gerado aleatoriamente.
 - **Use the following code (Utilizar o seguinte código):** Insira um código de 4 dígitos. Este código será utilizado para registro no sistema.

Projector Setup (Configuração do Projetor)

- Configure as informações de **Model Name (Nome do Modelo)**, **Projector Name (Nome do Projetor)**, **Location (Localização)** e **Contact (Contato)** (até 21 caracteres para cada campo).

Clique no botão **Apply (Aplicar)** para salvar e aplicar as alterações. O projetor deve ser reiniciado para que as alterações tomem efeito.

Change Passwords (Alterar Senhas)

The screenshot shows the Dell S500wi Admin interface. At the top, there is a navigation bar with the Dell logo and the path "S500wi > Admin > Change Passwords". A "Home" link is also visible. On the left, a sidebar menu lists various system settings, with "Change Passwords" highlighted in light blue. The main content area is titled "Admin" and contains a form with two input fields: "Enter New Password" and "Confirm New Password". An "Apply" button is located to the right of the second input field.

Esta página permite que você altere a senha de administrador.

- **Enter New Password (Inserir Nova Senha):** Insira a nova senha.
- **Confirm Password (Confirmar Senha):** Insira a senha novamente e clique em Apply (Aplicar).



NOTA: Contate a Dell se você esquecer sua senha de administrador.

Reset to Default (Voltar ao Padrão)

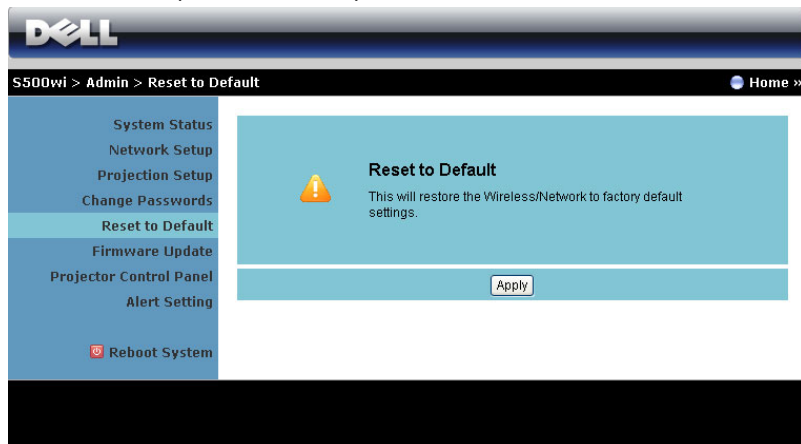



The screenshot shows the Dell S500wi Admin interface. At the top, there is a navigation bar with the Dell logo and the breadcrumb path: S500wi > Admin > Reset to Default. A 'Home' button is visible in the top right corner. On the left side, there is a vertical sidebar menu with the following options: System Status, Network Setup, Projection Setup, Change Passwords, Reset to Default (highlighted in light blue), Firmware Update, Projector Control Panel, Alert Setting, and Reboot System. The main content area displays a confirmation dialog box with a yellow warning icon. The dialog box contains the text: **Reset to Default** and 'This will restore the Wireless/Network to factory default settings.' Below the text is a button labeled 'Apply'.

Clique no botão **Apply (Aplicar)** para reiniciar toda a configuração sem fio/rede para suas configurações de padrão de fábrica.

Firmware Update (Atualização de Firmware)

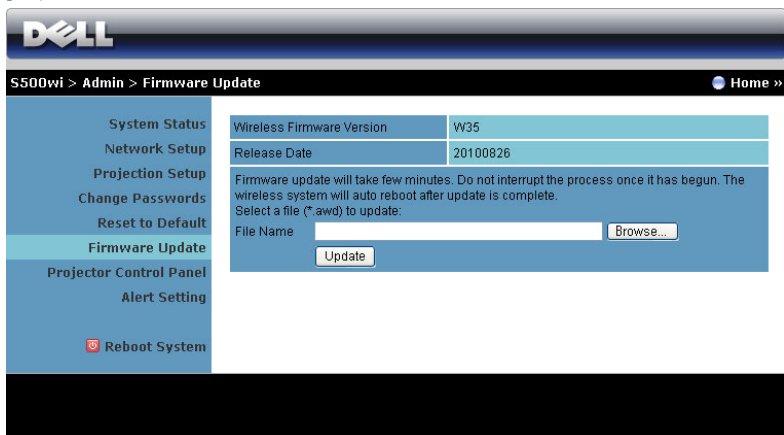
Use a página de Atualização de Firmware para atualizar o firmware sem fio de seu projetor.



 **NOTA:** Desative e ative o sem fio/rede usando o OSD para reiniciar o cartão de rede para o projetor após que a atualização do firmware foi feita com sucesso.

Para iniciar a atualização de firmware, siga os seguintes passos:

- 1 Pressione **Browse (Buscar)** para selecionar o arquivo para atualização.
- 2 Clique no botão **Update (Atualizar)** para iniciar. Aguarde enquanto o sistema atualizar o firmware em seu dispositivo.

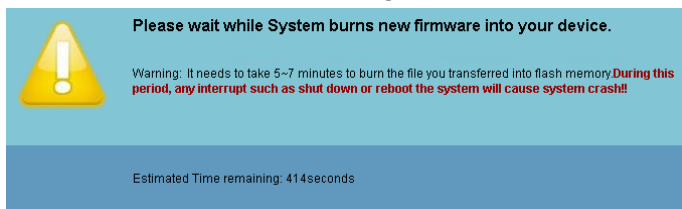

 **PRECAUÇÃO:** Não interrompa o processo de atualização, isto pode fazer com que o sistema entre em colapso!

- 3 Clique em **OK** quando a atualização estiver completa.

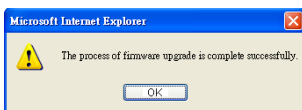

Projector Control Panel (Painel de Controle do Projetor)

DELL

S500wi > Admin > Projector Control Panel Home >

System Status
Network Setup
Projection Setup
Change Passwords
Reset to Default
Firmware Update
Projector Control Panel
Alert Setting
Reboot System

Projector Information

Projector Status	On	Refresh
Power Saving	120 min.	Power ON Power OFF
Alert Status	Good	Clear

Image Control

Projector Mode	Front Projection-Desktop
Source Select	None
Video Mode	Presentation Mode
Blank Screen	<input type="radio"/> On <input checked="" type="radio"/> Off
Aspect Ratio	<input checked="" type="radio"/> Original <input type="radio"/> 4:3 <input type="radio"/> Wide
Brightness	50 (0-100) Set
Contrast	50 (0-100) Set
Auto Adjust	

Audio Control

Audio Input	Audio-A
Volume	10 (0-20) Set
Speaker	<input checked="" type="radio"/> On <input type="radio"/> Off
Factory Reset	

Projector Information (Informações do Projetor)

- **Projector Status (Status do Projetor):** Existem cinco status de alerta: Lâmpada Ligada, Modo de Espera, Economia de Energia, Resfriamento e Aquecimento. Clique no botão **Refresh (Regenerar)** para atualizar as configurações de status e controle.
- **Power Saving (Economia de Energia):** A Economia de Energia pode ser fixada em Desligada, 30, 60, 90 ou 120 minutos. Para mais informações, consulte "Power Saving (Economia de Energia)" na página 68.
- **Alert Status (Status de Alerta):** Existem três status de alerta: Alerta de lâmpada, Vida de lâmpada baixa, Alerta de temperatura. Seu projetor pode travar no modo de projeção se qualquer dos alertas estiver ativado. Para sair do modo de proteção, clique no botão **Clear (Limpar)** para limpar o Alert Status (Status de Alerta) antes que você possa ligar seu projetor.

Image Control (Controle de Imagem)

- **Projector Mode (Modo do Projetor):** Permite selecionar o modo do projetor, dependendo de como este está montado. Existem quatro modos de projeção: Front Projection-Desktop (Projeção Dianteira-Mesa), Front Projection-Wall Mount (Projeção Frontal-Montagem de Parede), Rear Projection-Desktop (Projeção Traseira-Mesa) e Rear Projection-Wall Mount (Projeção Traseira-Montagem de Parede).
- **Source Select (Seleção de Fonte):** O menu Source Select (Seleção de Fonte) permite selecionar a origem de entrada do seu projetor. Você pode selecionar VGA-A, VGA-B, S-Vídeo, Vídeo Composto, HDMI, Wireless Display (Visor Sem Fio), USB Display (Visor USB) ou USB Viewer (Visualizador USB).
- **Vídeo Mode (Modo de Vídeo):** Selecione um modo para otimizar a exibição de imagem de acordo com a maneira como o projetor está sendo usado:
 - **Presentation (Apresentação):** Melhor para apresentação de slides.
 - **Bright (Brilho):** Máximo brilho e contraste.
 - **Movie (Filme):** Para visualização de filmes e fotografias.
 - **sRGB:** Fornece uma apresentação de cores mais precisa.
 - **Custom (Personalizado):** Configurações preferidas de usuário.
- **Blank Screen (Tela Vazia):** Você pode selecionar On (Ligado) ou Off (Desligado).
- **Aspect Ratio (Proporção):** Permite selecionar a proporção para ajustar a exibição da imagem.
- **Brightness (Brilho):** Selecione valor para ajustar o brilho da imagem.
- **Contrast (Contraste):** Selecione valor para ajustar o contraste da exibição.

Clique no botão **Auto Adjust (Auto Ajuste)** para ajustar as configurações automaticamente.

Audio Control (Controle de Áudio)

- **Audio Input (Entrada de Áudio):** Selecione a fonte de entrada. As opções são: Audio-A (Áudio-A), Audio-B (Áudio-B), HDMI, Wireless/LAN (Sem Fio/LAN) e Microphone (Microfone).
- **Volume:** Selecione o valor (0~20) para volume de áudio.
- **Speaker (Auto-falante):** Selecione **On (Ligado)** para habilitar a função de áudio ou selecione **Off (Desligado)** para desabilitar a função de áudio.

Clique no botão **Factory Reset (Redefinição de Fábrica)** para restaurar às configurações padrão de fábrica.

Alert Setting (Configuração de Alerta)

E-Mail Alert

Enable Disable

To:

Cc:

From:

Subject: S500wi-D07987 Alert

SMTP Setting

Out going SMTP Server:

Username:

Password:

Alert Condition

Lamp warning

Low lamp life

Temperature warning

E-mail Alert (Alerta de E-mail)

- E-mail Alert (Alerta de E-mail): Você pode fixar se é notificado por e-mail (Habilitado) ou não (Desabilitado).
- To (Para)/Cc (Com Cópia)/From (De): Você pode inserir o endereço de e-mail do remetente (From (De)) e receptor (To (Para)/Cc (Com Cópia)) para receber notificação quando uma anormalidade ou alerta ocorrer.
- Subject (Assunto): Você pode inserir a linha de assunto do email.

Clique no botão **E-mail Alert Test** (Teste de Alerta de E-mail) para testar as configurações de alerta de e-mail.

SMTP Setting (Configuração SMTP)

- **Out going SMTP server** (Servidor SMTP de ida), **User name** (Nome de usuário), e **Password** (Senha) devem ser fornecidos por seu administrador de rede ou MIS.

Alert Condition (Condição de Alerta)

- Você pode selecionar as anormalidades e alertas a serem notificadas por e-mail. Quando qualquer das condições de alerta ocorrer, um e-mail será enviado aos receptores (To (Para)/Cc (Com Cópia)).

Clique no botão **Save** (Salvar) para salvar as configurações.



NOTA: Um alerta por E-mail foi feito para trabalhar com um servidor SMTP padrão usando o porto 25 padrão. Não suporta codificação e autenticação (SSL ou TLS).

Reboot System (Reiniciar Sistema)

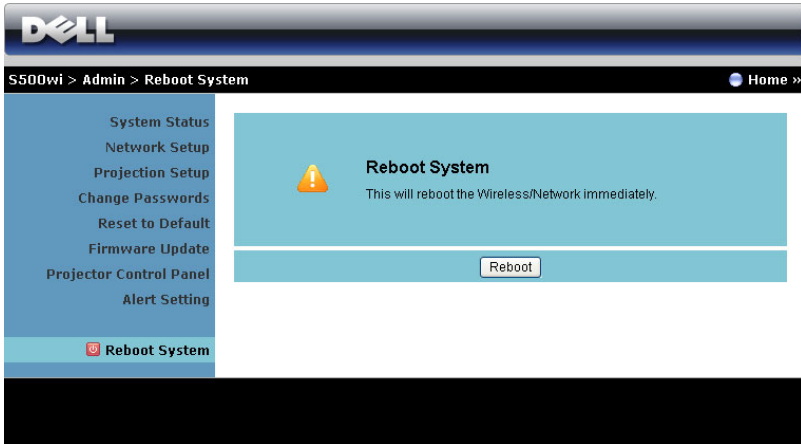

Clique no botão **Reboot (Reiniciar)** para reiniciar o sistema.

Creston



Para a função Creston.

Dúvidas Frequentes:

Gostaria de acessar remotamente o projetor via Internet. Qual é a melhor configuração do navegador?

Para ter uma configuração melhor do navegador, favor siga os passos abaixo:

- 1** Abra a guia **Control Panel (Painel de Controle)** → **Internet Options (Opções de Internet)** → **General (Geral)** → **Temporary Internet Files (Arquivos Temporários de Internet)** → **Settings (Configuração)** → Selecione **Every visit to the page (Todas as visitas às páginas)**.
- 2** Alguns firewall ou antivírus podem bloquear o aplicativo HTTP. Se possível, desligue o firewall antivírus.

Gostaria de acessar remotamente o projetor via Internet. Qual número de porta de soquete devo abrir para isto no firewall?

As seguintes são as portas de soquete TCP/IP que o projetor utiliza.

UDP/TCP	Porta Número	Descrição
TCP	80	Configuração Web (HTTP)
UDP/TCP	25	SMTP: utilizado para roteamento de e-mail entre servidores de correio
UDP/TCP	161	SNMP: Simple Network Management Protocol (Protocolo de Gerenciamento de Rede Simples)
UDP	9131	AMX: utilizado para descobrimento AMX

Por que sou inapto a acessar o projetor via Internet?

- 1** Verifique se seu computador/laptop está conectado à Internet.
 - 2** Verifique com seu MIS ou administrador de rede se seu computador/laptop está na mesma sub-rede.
-

Por que sou inapto a acessar o servidor SMTP?

- 1** Verifique com seu MIS ou administrador de rede se a função de servidor SMTP está aberta para o projetor e o IP determinado ao projetor está permitido a acessar o servidor SMTP. O número de porta de soquete SMTP do projetor é 25, isto não pode ser alterado.
- 2** Verifique se o servidor SMTP de saída, nome de usuário e senha estão fixados corretamente.
- 3** Alguns servidores SMTP verificarão se o endereço de e-mail de "De" se correlaciona com o "Nome de usuário" e "Senha". Por exemplo, você utiliza test@dell.com como o endereço de e-mail em "De". Você também deve utilizar as informações de conta de test@dell.com para o Nome de usuário e a senha para se registrar no servidor SMTP.

Por que sou inapto a receber o e-mail de alerta de teste mesmo quando o projetor já indica que o e-mail de teste foi enviado?

Isto pode ser porque o servidor SMTP reconheceu o e-mail de alerta como um e-mail spam ou por causa da restrição do servidor SMTP. Verifique com seu MIS ou administrador de rede sobre a configuração de servidor SMTP.

Configuração de Firewall e Perguntas Frequentes

P: Por que não posso acessar a Página de Gerenciamento Web?

R: A configuração de firewall de seu computador pode prevenir que você acesse a Página de Gerenciamento Web. Favor veja os seguintes ajustes de configuração:

Proteção de Firewall	Configuração
McAfee Security Center	<ol style="list-style-type: none">1 Inicie o McAfee Security Center (Start (Iniciar) > All Programs (Todos os programas) > McAfee > McAfee Security Center).2 Na guia personal firewall plus, clique em View the Internet Applications List (Visualizar a Lista de Aplicativos de Internet).3 Encontre e selecione Dell S500 or S500wi Projector (Projektor Dell S500 ou S500wi) a partir da lista.4 Clique com o botão direito em sua coluna Permissions (Permissões).5 Selecione Allow Full Access (Permitir Acesso Total) a partir do menu pop-up.
Norton AntiVirus	<ol style="list-style-type: none">1 Abra o Norton AntiVirus (Start (Iniciar) > All Programs (Todos os programas) > Norton AntiVirus > Norton AntiVirus).2 Clique no menu Options (Opções), e então selecione Norton AntiVirus.3 Na página Status, selecione Internet Worm Protection (Proteção contra Vermes de Internet).4 Encontre e selecione Dell S500 or S500wi Projector (Projektor Dell S500 ou S500wi) a partir da lista de programas.5 Clique com o botão direito em sua coluna Internet Access (Acesso à Internet).6 Selecione Permit All (Permitir Tudo) a partir do menu de pop-up.7 Clique em OK.
Sygate Personal Firewall	<ol style="list-style-type: none">1 Open Sygate Personal Firewall (Start (Iniciar) > All Programs (Todos os programas) > Sygate > Sygate Personal Firewall).2 A partir da lista Running Applications (Execução de Aplicativos), encontre e clique com o botão direito em Dell S500 or S500wi Projector (Projektor Dell S500 ou S500wi).3 Selecione Allow (Permitir) a partir do menu de pop-up.

Proteção de Firewall	Configuração
Windows Firewall	<ol style="list-style-type: none"> 1 Abra o Windows Firewall (Start (Iniciar) > All Programs (Todos os programas) > Control Panel (Painel de controle)). Dê um clique duplo em Windows Firewall. 2 Na guia General (Geral), desmarque Don't allow exceptions (Não permitir exceções). 3 Na guia Exceptions (Exceções), clique no botão Add Program... (Adicionar Programa...). 4 Encontre e selecione Dell S500 or S500wi Projector (Projektor Dell S500 ou S500wi) a partir da lista de programas, e então clique em OK. 5 Clique em OK para confirmar as configurações de exceção.
Zone Alarm	<ol style="list-style-type: none"> 1 Abra o Zone Alarm Firewall (Start (Iniciar) > All Programs (Todos os programas) > Zone Labs > Zone Labs Center). 2 Na página de Program Control (Controle de programa), encontre e selecione Dell S500 or S500wi Projector (Projektor Dell S500 ou S500wi) a partir da lista. 3 Clique com o botão direito em sua coluna Access- Trusted (Acesso Confiável). 4 Selecione Allow (Permitir) a partir do menu de pop-up. 5 Clique com o botão direito e selecione Allow (Permitir) para as colunas Access-Internet (Acesso-a- Internet), Server-Trusted (Servidor-Confiável) e Server-Internet (Servidor-de- Internet).

Fazer Indicação de Aplicativo

A Application Token (Indicação de Aplicativo) deixa você realizar Plug and Show usando um indicador USB.

- 1 A partir do software do aplicativo, clique em  > Make Application Token (Fazer Indicação de Aplicativo).
- 2 A seguinte tela aparecerá. Clique em Next (Próximo).



- 3 Plugue em drive flash em qualquer das portas USB em seu computador. Selecione o drive a partir da lista, e então clique em Next (Próximo).

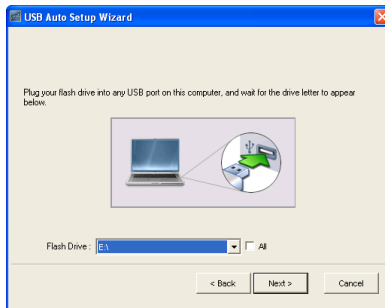

- 4 Clique em Finish (Finalizar) para fechar o assistente.



Solução de problemas do projetor



Se ocorrerem problemas com o projetor, consulte as dicas para solução de problemas abaixo. Se o problema persistir, entre em contato com a Dell™ (Consulte como entrar em contato com a Dell™ em página 127).



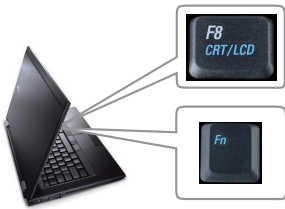

Problema

Nenhuma imagem aparece na tela



Possível solução

- Se certifique de ter escolhido a fonte de entrada correta no menu INPUT SOURCE (SELEÇÃO DE FONTE).
- Verifique se a porta gráfica externa está habilitada. Se você está usando um computador laptop Dell™, pressione   (Fn+F8). No caso de outros computadores, consulte a respectiva documentação. Se as imagens não forem exibidas adequadamente, favor atualizar o driver de vídeo de seu computador. Para computadores Dell, consulte support.dell.com.
- Verifique se todos os cabos estão bem conectados. Consulte "Como conectar o projetor" na página 12.
- Verifique se os pinos dos conectores não estão tortos nem quebrados.
- Verifique se a lâmpada está instalada corretamente (consulte "Troca da lâmpada" na página 118).
- Utilize o **Test Pattern (Padrão de Teste)** no menu **Projector Settings of the Advanced Settings (Configurações do projetos das Configurações Avançadas)**. Verifique se as cores do padrão de teste estão corretas.

Problema (continuação)	Possível solução (continuação)
Imagem parcial, rolando ou exibida incorretamente	<p>1 Pressione o botão Auto Adjust (Ajuste automático) no controle remoto ou no painel de controle.</p> <p>2 Se você está usando um computador portátil Dell™, configure a resolução do computador para WXGA (1280 x 800):</p> <p>a Clique com o botão direito do mouse numa parte livre da área de trabalho do Microsoft® Windows®, clique em Propriedades e então selecione a guia Configurações.</p> <p>b Verifique se a configuração é de 1280 x 800 pixels para a porta externa do monitor.</p> <p>c Pressione   (Fn+F8).</p> <p>Se tiver dificuldade em alterar a resolução ou o seu monitor travar, reinicie todos os equipamentos e o projetor.</p> <p>Se você não está usando um computador portátil Dell™, consulte a documentação. Se as imagens não forem exibidas adequadamente, favor atualizar o driver de vídeo de seu computador. Para um computador Dell, veja support.dell.com.</p>
A tela não exibe a apresentação.	Se você está usando um computador portátil, pressione   (Fn+F8).
Imagem instável ou piscando.	Ajuste o tracking no menu Display Settings of the Advanced Settings (Exibir Configurações das Configurações Avançadas) do OSD (apenas no Modo PC).
Imagem com uma barra vertical piscando.	Ajuste a frequência no menu Display Settings of the Advanced Settings (Exibir Configurações das Configurações Avançadas) do OSD (apenas no Modo PC).
Cor da imagem incorreta	<ul style="list-style-type: none"> Se o projetor receber a saída de sinal errada da placa gráfica, favor defina o tipo de sinal para RGB na guia Image Settings of the Advanced Settings (Configurações de Imagem das Configurações Avançadas) do OSD. Utilize o Test Pattern (Padrão de Teste) no menu Projector Settings of the Advanced Settings (Configurações do projetos das Configurações Avançadas). Verifique se as cores do padrão de teste estão corretas.

Problema (continuação)	Possível solução (continuação)
A imagem está fora de foco.	<p>1 Ajuste o anel de foco na lente do projetor.</p> <p>2 Verifique se a tela de projeção está dentro da distância exigida pelo projetor (1,60 pés [0,489 m] por 2,15 pés [0,655 m] ± 0,02 pés [0,6 mm]).</p>
A imagem fica alongada durante exibição de um DVD de 16:9	<p>O projetor detecta automaticamente o formato de sinal de entrada. Manterá a proporção da imagem projetada de acordo com formato do sinal de entrada com uma configuração Original.</p> <p>Se a imagem ainda estiver alongada, ajuste a proporção no menu Display Settings of the Advanced Settings (Configurações de Exibição das Configurações Avançadas) no OSD.</p>
A imagem está invertida	<p>Selecione Projector Settings of the Advanced Settings (Configurações do projetor das Configurações Avançadas) a partir do OSD e ajuste o modo do projetor.</p>
A lâmpada está queimada ou faz um barulho de estouro	<p>Ao fim de sua vida útil, a lâmpada pode queimar e fazer um som alto de estouro. Caso isso ocorra, o projetor não liga. Para trocar a lâmpada, consulte "Troca da lâmpada" na página 118.</p>
A luz LAMP (LÂMPADA) está acesa em âmbar	<p>Se a luz LAMP (LÂMPADA) acender em âmbar, troque a lâmpada.</p>
A luz LAMP (LÂMPADA) está piscando em âmbar	<p>Se a luz LAMP (LÂMPADA) estiver piscando em âmbar, a conexão do módulo de lâmpada pode estar interrompida. Favor verifique o módulo de lâmpada e garanta que esteja propriamente instalado.</p> <p>Se a luz LAMP (LÂMPADA) e a luz Funcionamento estiverem piscando em âmbar, houve falha no driver da lâmpada e o projetor será desligado automaticamente.</p> <p>Se a luz LÂMPADA e TEMP estiver piscando em âmbar e a luz Funcionamento estiver fixa em azul, a roda de cor falhou e o projetor será desligado automaticamente.</p> <p>Para apagar o modo de proteção, pressione e mantenha pressionado o botão FUNCIONAMENTO por 10 segundos.</p>

Problema (continuação)	Possível solução (continuação)
Luz TEMP (Temperatura) acesa em âmbor	O projetor está superaquecido. A exibição será encerrada automaticamente. Ative a exibição novamente depois que o projetor esfriar. Se o problema persistir, entre em contato com a Dell™.
Luz TEMP está piscando em âmbor	Se o ventilador do projetor falhar, o projetor será desligado automaticamente. Tente limpar o modo projetor pressionando e mantendo pressionado o botão Funcionamento por 10 segundos. Favor aguarde cerca de 5 minutos e tente ligar novamente. Se o problema persistir, entre em contato com a Dell™.
O OSD não aparece na tela.	Tente pressionar o botão Menu no painel por 15 segundos para desbloquear o OSD. Verifique o Bloqueio de Menu em página 65.
O controle remoto não está funcionando normalmente ou funciona somente dentro de uma distância muito limitada	As pilhas podem estar fracas. Verifique se o feixe de laser transmitido do controle remoto está fraco demais. Se for o caso, substitua as pilhas gastas por duas pilhas AAA novas.

Resolução de Problemas de sua Caneta Interativa

Problema (<i>continuação</i>)	Possível solução (<i>continuação</i>)
Impossível usar a Caneta ou impossível conectar a Caneta	<ul style="list-style-type: none">• Verifique se a fonte de entrada é PC (fonte VGA, HDMI, Wireless e LAN)• Verifique se a função Interativa está ligada. (Menu -> Advanced Settings (Configurações Avançadas) -> Interactive Settings (Configurações Interativas) -> Interactive (Interativo))• Verifique se a opção de Conexão está definida corretamente. (Menu -> Advanced Settings (Configurações Avançadas) -> Interactive Settings (Configurações Interativas) -> Connection (Conexão))• Ao utilizar conexão Wireless ou LAN, e a Caneta não funcionar, verifique se a função Sem Fio e Rede está Ligada.<ol style="list-style-type: none">1 Menu -> Advanced Settings (Configurações Avançadas) -> Wireless/Network Settings (Configurações Sem Fio/Rede) -> Network (Rede)2 Menu -> Advanced Settings (Configurações Avançadas) -> Wireless/Network Settings (Configurações Sem Fio/Rede) -> Wireless Settings (Configurações Sem Fio)• Ao usar conexão Wireless ou LAN, verifique se o Software Aplicativo Dell Wireless está conectado. (Suporta apenas saída de modo tela cheia).• Verifique se o sensor de Foto está apontado na direção da tela.• Presione qualquer tecla para acordar (exceto o botão Ponta).
O LED não funciona.	Verifique se a bateria não está gasta.
O LED Âmbar está continuamente aceso	Se a bateria estiver baixa, carregue a bateria da Caneta Interativa.
O LED Verde está continuamente aceso, mas o cursor não se move e a tela do projetor exibe "Conexão USB não detectada".	Verifique se o Mini USB está conectado.

Impossível selecionar Interativa	Verifique se há uma fonte de entrada de PC (fonte VGA, HDMI, Wireless e LAN).
Impossível usar a Caneta na fonte 3D.	a A fonte 3D não é suportada. b O sinal de saída de 120 Hz não é suportado.
Impossível usar a Caneta em fonte de Vídeo Composto ou S-Video.	A fonte de Vídeo Composto ou S-Video não é suportada.
Impossível usar a Ponta	Se a Ponta estiver gasta, substitua por uma nova Ponta.
Ao usar Monitor USB, a função USB Wireless pode ser usada?	A função USB Wireless não é suportada.

Sinal-guia

Status do projetor	Descrição	Botões de controle		Indicador	
		Funcionamento	Temperatura (Âmbar)	LÂMPADA (Âmbar)	
Modo de espera	O projetor está no modo de espera Pronto para ligar.	AZUL Piscando	DESL.	DESL.	
Modo de aquecimento	O projetor demora algum tempo para aquecer e ligar.	AZUL	DESL.	DESL.	
Lâmpada acesa	O projetor está no modo Normal, pronto para exibir uma imagem.  Nota: O menu OSD não é acessado.	AZUL	DESL.	DESL.	
Modo de arrefecimento	O projetor está esfriando para desligar.	AZUL	DESL.	DESL.	
Esfriando antes do modo de Economia de Energia.	O projetor leva 60 segundos para esfriar antes de entrar no modo de economia de energia.	ÂMBAR	DESL.	DESL.	
Superaquecimento do projetor	As aberturas de ventilação podem estar obstruídas ou a temperatura ambiente pode estar acima de 35 °C. O projetor desliga automaticamente. Certifique-se de que as aberturas de ventilação não estejam obstruídas e que a temperatura ambiente esteja dentro da faixa de funcionamento. Se o problema persistir, entre em contato com a Dell.	DESL.	ÂMBAR	DESL.	
O driver da lâmpada está superaquecido	O driver da lâmpada está superaquecido. As aberturas de ventilação podem estar obstruídas. O projetor desliga automaticamente. Ative a exibição novamente depois que o projetor esfriar. Se o problema persistir, entre em contato com a Dell.	ÂMBAR	ÂMBAR	DESL.	
Ventilador com defeito	Um dos ventiladores falhou. O projetor desliga automaticamente. Se o problema persistir, entre em contato com a Dell.	DESL.	ÂMBAR Piscando	DESL.	
O driver da lâmpada está com defeito	O driver da lâmpada falhou. O projetor desliga automaticamente. Desconecte o cabo de alimentação após três minutos e, a seguir, ligue a exibição novamente. Se o problema persistir, entre em contato com a Dell.	ÂMBAR Piscando	DESL.	ÂMBAR Piscando	
Roda de cores com defeito	A roda de cor não funciona. O projetor falhou e desligará automaticamente. Desconecte o cabo de alimentação após três minutos e, a seguir, ligue o projetor. Se o problema persistir, entre em contato com a Dell.	AZUL	ÂMBAR Piscando	ÂMBAR Piscando	
Falha da lâmpada	A lâmpada está com defeito. Troque a lâmpada.	DESL.	DESL.	ÂMBAR	
Falha - alimentação CC (+12V)	A fonte de alimentação foi interrompida. O projetor desliga automaticamente. Desconecte o cabo de alimentação após três minutos e, a seguir, ligue o projetor. Se o problema persistir, entre em contato com a Dell.	ÂMBAR Piscando	ÂMBAR	ÂMBAR	
Falha de conexão do módulo de lâmpada	A conexão do módulo de lâmpada pode estar interrompida. Verifique o módulo de lâmpada e garanta que esteja propriamente instalado. Se o problema persistir, entre em contato com a Dell.	DESL.	DESL.	ÂMBAR Piscando	

Sinais Guias do LED da Caneta Interativa

Status da Caneta	Descrição	Indicador		Verificando o fluxo e os itens / horários
		Cor verde	Cor âmbar	
Modo Normal 1	A caneta aponta para a tela com a conexão.	ON aceso	DESL.	
Modo Normal 2	A caneta não aponta para a tela, mas com a conexão.	Piscando 0,02s LIGADO /1s DESLIGADO	DESL.	Entrará em modo de Hibernação após 3 minutos.
Busca por um modo de rede Aberto	Quando a Caneta está buscando por uma rede aberta (LED verde piscando duas vezes a cada 2 seg). Depois de segurar o botão Nib e Function por 5 segs, a caneta alterará para este modo.	Piscando 0,1s LIGADO/0,1s DESLIGADO & 0,1s LIGADO/1,7s DESLIGADO	DESL.	Se a caneta não parear com o projetor com sucesso, a caneta entrará em Modo de Hibernação depois de 3 minutos
Busca por um modo de rede Fixo	Quando a Caneta está buscando uma rede fixa.	Piscando 0,3s LIGADO/0,3s DESLIGADO	DESL.	Se a caneta não parear com o projetor com sucesso, a caneta entrará em Modo de Hibernação depois de 3 minutos
Pairing Mode (Modo Pareado)	Depois de pressionar o botão Function (Função) por 5 segs, o LED verde piscará 1 vez a cada 0,15 segs (10 segundos contínuos).	Piscando 0,15s LIGADO /0,15s DESLIGADO	DESL.	Se a caneta parear com o projetor com sucesso, a caneta entrará em modo Pareado com sucesso. Se a caneta não parear com o projetor com sucesso, a caneta entrará em Modo de falha de pareamento depois de 10 minutos
Modo de pareamento bem sucedido	Quando a caneta pareia com o projetor com sucesso depois do modo de pareamento (LED Verde e Âmbar piscarão continuamente por 3 segundos).	Piscando 0,3s LIGADO/0,3s DESLIGADO	Piscando 0,3s DESLIGADO /0,3s LIGADO	Entra em modo de pareamento e pareia com sucesso em 10 segundos
Falha em modo de pareamento	Quando a caneta falha em parear pareia com o projetor depois do modo de pareamento (LED Verde e Âmbar piscarão ao mesmo tempo continuamente por 3 segundos).	Piscando 0,3s LIGADO/0,3s DESLIGADO	Piscando 0,3s LIGADO/0,3s DESLIGADO	Entra em modo de pareamento e o pareamento falha depois de 10 segundos
Modo de hibernação	Entra em modo de hibernação para economizar energia.	LIGADO sólido por 3 seg.	LIGADO sólido por 3 seg.	1. A caneta não aponta para a tela mas com a conexão; entrará em modo de Hibernação após 3 minutos. 2. Após procurar por canal AP 3 ciclos sem uma conexão, entrará em modo de Hibernação.
Baixa capacidade de bateria	A bateria da caneta está fraca. Faltam duas horas para a bateria acabar.	DESL.	Piscando 0,1s LIGADO/1s DESLIGADO	O MSP430 verificará a capacidade d e bateria em operação normal. O sinal de LED de alerta é exibido se a capacidade da bateria estiver baixa.
A bateria está exausta e não pode executar o PB	O sensor de Foto e módulo RF não podem funcionar adequadamente. A caneta não pode funcionar normalmente	DESL.	ON aceso	A bateria da caneta está exaurida. A energia apenas funciona para MSP430. O LED de alerta aparecerá por 1 minuto para economizar energia e então entrará em modo Hibernar. A Caneta não pode ser usada neste status.
Carregar bateria quando bateria baixa	Caneta coloca no carregador ou conectada a cabo USB pelo Laptop	N/D	ON aceso	
Carregar bateria quando bateria cheia	Caneta coloca no carregador ou conectada a cabo USB pelo Laptop	N/D	DESL.	

Troca da lâmpada

⚠ PRECAUÇÃO: Antes de iniciar qualquer procedimento desta seção, siga as Instruções de segurança descritas em página 10.

Troque a lâmpada quando aparecer a mensagem na tela "**Lamp is approaching the end of its useful life in the operation. Replacement suggested! www.dell.com/lamps (A lâmpada está próxima do fim de sua vida útil na operação. Recomenda-se a substituição! www.dell.com/lamps)**" aparece na tela. Se o problema persistir depois de substituir a lâmpada, entre em contato com a Dell™. Para mais informações, consulte Entre em contato com a Dell™ na página 127.

⚠ PRECAUÇÃO: Use uma lâmpada original para garantir condições de funcionamento seguras e otimizadas de seu projetor.

⚠ PRECAUÇÃO: A lâmpada fica muito quente durante o uso. Não tente trocar a lâmpada até o projetor esfriar por pelo menos 30 minutos.

⚠ PRECAUÇÃO: Nunca toque na lâmpada ou no seu vidro. As lâmpadas de projetor são muito frágeis e podem quebrar se tocadas. Os cacos de vidro são afiados e podem causar ferimentos.

⚠ PRECAUÇÃO: Se a lâmpada quebrar, remova todos os cacos do projetor e elimine ou recicle de acordo com a lei estadual, local ou federal. Para mais informações, consulte www.dell.com/hg.

- 1 Desligue o projetor e desconecte o cabo de alimentação.
- 2 Deixe o projetor esfriar por pelo menos 30 minutos.
- 3 Solte um parafuso que fixa a tampa da lâmpada e remova-a.
- 4 Solte o parafuso que fixa a lâmpada.
- 5 Puxe a lâmpada para cima pela alça metálica.

🔪 NOTA: A Dell™ pode exigir que as lâmpadas trocadas que ainda estejam dentro da garantia sejam retornadas à Dell™. Caso contrário, entre em contato com a entidade local de coleta de lixo para saber onde fica o local de coleta de lâmpadas usadas mais próximo.

- 6 Troque pela lâmpada nova.



- 7 Aperte os dois parafusos que fixam a lâmpada.
- 8 Reinstale a tampa da lâmpada e aperte o parafuso.
- 9 Reinicie o tempo de uso de lâmpada selecionando "Yes" (Sim) para **Lamp Reset (Reiniciar Lâmpada)** no menu **Power Settings of the Advanced Setting (Configurações de Energia de Configurações Avançadas)** do OSD (consultar menu **Power Settings of the Advanced Setting (Configurações de Energia de Configurações Avançadas)** em página 68). Quando um novo módulo de lâmpada foi alterado, o projetor detectará e reiniciará automaticamente as horas da lâmpada.



PRECAUÇÃO: Descarte de lâmpadas (apenas para os Estados Unidos)
Ⓜ A(S) LÂMPADA(S) DENTRO DESTE PRODUTO CONTÉM(ÊM) MERCÚRIO E DEVE(M) SER RECICLADA(S) OU ELIMINADAS(S) DE ACORDO COM LEIS LOCAIS, ESTADUAIS OU FEDERAIS. PARA OBTER MAIS INFORMAÇÕES, VISITE WWW.DELL.COM/HG OU ENTRE EM CONTATO COM A ELECTRONIC INDUSTRIES ALLIANCE EM WWW.EIAE.ORG. PARA INFORMAÇÕES ESPECÍFICAS SOBRE A ELIMINAÇÃO DE LÂMPADAS, VISITE WWW.LAMPRECYCLE.ORG.

Especificações

Válvula da luz	0,65" WXGA S450 DMD, DarkChip3™
Brilho	3200 lumens ANSI (máximo)
Relação de contraste	2300:1, típ. (totalmente ligado/totalmente desligado)
Uniformidade	80%, típ. (norma japonesa - JBMA)
Número de pixels	1280 x 800 (WXGA)
Cor exibível	1,07 bilhões de cores
Velocidade da roda de cores	2 X 1 X para Exibição 3D
Lente de projeção	F-Stop: F/ 2,71 Distância Focal Efetiva=4,415 mm@tela de tamanho 87,2 Fixa Proporção de envio=0,3 largura e tele
Tamanho da tela de projeção	77~100 polegadas (diagonal)
Distância de projeção	1,60~2,15 ± 0,02 pés (0,489 m~0,655 m ± 6 mm)
Compatibilidade de vídeo	Vídeo Composto / S-Vídeo: NTSC (J, M, 4.43), PAL (B, D, G, H, I, M, N, Nc, 60), SECAM (B, D, G, K, K1, L) Vídeo Componente via VGA & HDMI: 1080i/p, 720p, 576i/p, 480i/p
Alimentação	Universal AC de 00-240 50-60 Hz com entrada PFC
Consumo de energia	Modo normal: 345 W ± 10% @ 110 Vac (Rede Ligada) Modo econômico: 320 W ± 10% @ 110 Vac (Rede Ligada) Modo de economia de energia: <10 W (Sem Fio e Rede Ligados) Modo de espera: < 0,5 W (Rede Desligada, e VGA_OUT Desligado, e Sem Fio Desligado)

Áudio	2 alto-falantes x 5 watt RMS
Nível de ruído	34 dB(A) no modo Normal, 31 dB(A) no Modo econômico
Peso do Projetor	15,6 lb (7,08 kg) ± 0,05 lb
Peso da Caneta	0,13 lb (60 g) (com bateria de Li-ion)
Dimensões do projetor (L x A x C)	12,9 x 7,5 x 9,76 polegadas (326,8 x 191 x 420,5 mm)

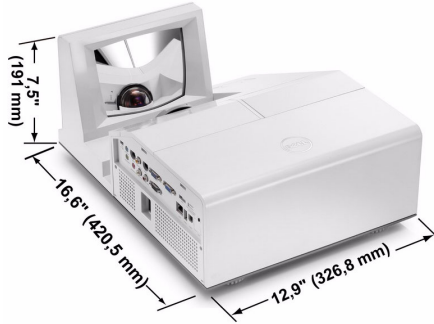

Dimensões de caneta Interativa (L x A x C)	0,88 x 0,94 x 6,66 polegadas (22,46 x 23,79 x 169,17 mm)
Apenas para S500wi	



Ambiental	Temperatura de funcionamento: 5 °C - 35 °C (41 °F- 95 °F)
	Umidade: Máximo de 80%
	Temperatura de armazenamento: 0 °C a 60 °C (32 °F a 140 °F)
	Umidade: Máximo de 90%
	Temperatura de remessa: -20 °C a 60 °C (-4 °F a 140 °F)
	Umidade: Máximo de 90%

Conectores de E/S

Alimentação: Um soquete de energia AC (3-pinos – entrada C14)

Entrada VGA: Dois conectores D-sub de 15-pinos (Azul), VGA-A e VGA-B, para sinais de entrada RGB/Componente analógico.

Saída VGA: Um conector D-sub de 15-pinos (Preto) para VGA-A em série.

Saída de S-Video: Um conector padrão min-DIN S-Video de 4-pinos para sinal Y/C.

Entrada de Vídeo composto: Uma tomada RCA Amarela para sinal CVBS.

Entrada HDMI: Um conector HDMI para suporte HDMI 1.3. Em conformidade com HDCP.

Entrada de Áudio Analógico: Uma tomada de telefone mini de 3,5 mm (Azul) e um par de conectores RCA (Vermelho/Branco).

Saída de áudio variável: Uma tomada de telefone mini estéreo de 3,5 mm (Verde).

Porta USB (tipo A): Um conector USB para visualizador de Foto/PtG (formato JPG/PPT).

Porta USB (tipo B): Um mini USB auxiliar para suporte remoto e Caneta Interativa (apenas para S500wi) e Um conector USB para suporte de Exibição USB.

Porta RS232: Uma mini-DIN de 6-pinos para comunicação RS232.

Porta RJ45: Um conector RJ45 para controle de projetor através da rede e Exibição LAN.

Microfone: Uma tomada de telefone mini estéreo de 3,5 mm (Rosa).

Saída de 12 V: Um relê de saída de 12 V DC / 200 mA max. para direção de tela automática.

Plugue Sem Fio

Padrão Sem Fio: IEEE802.11b/g/n

Wireless: Um Conector USB WiFi (tipo A) para suporte de plugue sem fio (WiFi Embutido, interface USB, S500 é opcional).

Ambiente de SO: Windows 7/Vista/XP/2000, MAC OS X

Suporta: Controle de apresentação de slides e projetor.

Permite conexão de até 30 usuários ao mesmo tempo.

Tela dividida de 4-por-1. Permite que apresentação de quatro slides seja projetada na tela.

Modo de Controle de Conferência.

Suporta Projeção de Áudio (necessário instalar driver extra)

Lâmpada

Lâmpada Philips 280 W substituível pelo usuário (mais de 3000 horas em modo econômico)



NOTA: A graduação de vida de lâmpada para qualquer projetor é uma medida de degradação de brilho apenas, e não é uma especificação para o momento que leva a lâmpada a falhar e parar a saída de luz. A vida de lâmpada é definida como o tempo que leva para mais de 50 por cento de uma população de amostragem de lâmpada ter redução de brilho em aproximadamente 50 por cento dos lúmens avaliados para a lâmpada especificada. A graduação de vida de lâmpada não é garantida em qualquer forma. A expectativa de vida operacional real de uma lâmpada de projetor irá variar de acordo com as condições operacionais e padrões de uso. O uso de um projetor em condições estressantes que podem incluir ambientes empoeirados, sob altas temperaturas, muitas horas por dia e desligamento de energia provavelmente resultará no encurtamento da expectativa de vida operacional da lâmpada ou possível falha da lâmpada.

Pinagem do do conector RS232

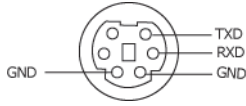

Protocolo RS232

- Configurações de comunicação

Configurações de conexão	Valor
Taxa de Transmissão	19.200
Bits de Dados	8
Paridade	Nenhuma
Bits de parada	1

- Tipos de Comando

Para fazer aparecer o menu OSD e ajustar as configurações.

- Sintaxe do comando de controle (do PC para o projetor)

[H][AC][SoP][CRC][ID][SoM][COMMAND]

- Exemplo: Comando LIGAR (Enviar primeiro poucos bytes)

--> 0xBE, 0xEF, 0x10, 0x05, 0x00, 0xC6, 0xFF, 0x11, 0x11, 0x01, 0x00, 0x01

- Lista dos comandos de controlo

para visualizar o código RS232 mais recente, visite o site de Suporte da Dell Support: Support.dell.com.

Modos de compatibilidade (análogo/Digital)

Resolução	Taxa de Atualização (Hz)	Frequência Hsync (kHz)	Clock de Pixel (MHz)
640 x 350	70,087	31,469	25,175
640 x 480	59,940	31,469	25,175
640 x 480 p60	59,940	31,469	25,175
720 x 480 p60	59,940	31,469	27,000
720 x 576 p50	50,000	31,250	27,000
720 x 400	70,087	31,469	28,322
640 x 480	75,000	37,500	31,500
848 x 480	60,000	31,020	33,750
640 x 480	85,008	43,269	36,000
800 x 600	60,317	37,879	40,000
800 x 600	75,000	46,875	49,500
800 x 600	85,061	53,674	56,250
1024 x 768	60,004	48,363	65,000
1280 x 720 p50	50,000	37,500	74,250
1280 x 720 p60	60,000	45,000	74,250
1920 x 1080 i50	50,000	28,125	74,250
1920 x 1080 i60	60,000	33,750	74,250
1280 x 720	59,855	44,772	74,500
1024 x 768	75,029	60,023	78,750
1280 x 800	59,810	49,702	83,500
1366 x 768	59,790	47,712	85,500
1360 x 768	60,015	47,712	85,500
1024 x 768	84,997	68,677	94,500
1440 x 900	59,887	55,935	106,500
1152 x 864	75,000	67,500	108,000
1280 x 960	60,000	60,000	108,000
1280 x 1024	60,020	63,981	108,000
1152 x 864	85,000	77,095	119,651
1400 x 1050	59,978	65,317	121,750
1280 X 800	84,880	71,554	122,500
1280 x 1024	75,025	79,976	135,000
1440 X 900	74,984	70,635	136,750
1680 x 1050	59,954	65,290	146,250
1280 x 960	85,002	85,938	148,500
1920 x 1080	60,000	67,500	148,500
1400 X 1050	74,867	82,278	156,000
1280 x 1024	85,024	91,146	157,000
1440 X 900	84,842	80,430	157,000
1600 x 1200	60,000	75,000	162,000

800 x 600	119,972	76,302	73,250
1024 x 768	119,989	97,551	115,500
1280 x 720	120,000	101,563	146,250

Como entrar em contato com a Dell

Para clientes nos Estados Unidos, disque 800-WWW-DELL (800-999-3355).



NOTA: Se você não tem uma conexão de Internet ativa, pode encontrar as informações de contato na nota fiscal de compra, fatura na embalagem, nota, ou catálogo de produtos da Dell.

A Dell™ oferece várias opções de suporte e serviços on-line e por telefone. A disponibilidade varia de acordo com o país e o produto, e alguns serviços podem não estar disponíveis em todas as áreas. Para entrar em contato com a Dell para assuntos de vendas, suporte técnico, ou serviço ao cliente:

- 1 Visite Support.dell.com.
- 2 Verifique o país ou a região no menu suspenso **Escolha um país/região** para parte inferior da página.
- 3 Clique em **Entre em contato conosco** no lado esquerdo da página.
- 4 Selecione o link apropriado de serviço ou suporte de acordo com sua necessidade.
- 5 Escolha um método para entrar em contato com a Dell que seja conveniente para você.

e-Instruções de Contato

As e-instruções oferecem opções de suporte técnico por telefone e online. A disponibilidade varia por país, mas um e-mail para techsupport@einstruction.com pode ser direcionado adequadamente para usuários em qualquer país.

eInstruções de Suporte Técnico do Software nos EUA

Telefone: 480-443-2214 ou 800-856-0732

Email: Techsupport@einstruction.com

eInstruções de Suporte Técnico do Software Internacional, EMEA

Telefone: +33 1 58 31 1065

Email: EU.Support@einstruction.com

Suporte Técnico pela internet disponível em:

www.einstruction.com (nos EUA)

www.einstruction.de (na Alemanha)

www.einstruction.fr (na França)

www.einstruction.it (na Itália)

www.einstruction.es (na Espanha)

Apêndice: Glossário

Lumens ANSI — Uma norma para medir o brilho. É calculado dividindo uma imagem de um metro quadrado em nove retângulos iguais, medindo o lux (ou brilho) lendo no centro de cada retângulo, e tirando a média desses nove pontos.

Proporção — A proporção mais popular é 4:3 (4 por 3). Os formatos da tela de televisores e computadores mais antigos têm uma proporção de 4:3, o que significa que a largura da imagem é $4/3$ vezes a altura.

Brilho — Quantidade de luz emitida por um monitor ou tela de projeção ou um dispositivo de projeção. O brilho do projetor é medido por lumens ANSI.

Temperatura da cor — A aparência de cor da luz branca. A temperatura de cor baixa implica numa luz mais quente (mais amarela/vermelha), enquanto que a temperatura de cor alta implica numa luz mais fria (mais azul). A unidade padrão para a temperatura de cor é o Kelvin (K).

Vídeo component — Um método de transmitir vídeo de qualidade que consiste num sinal de luminância e dois sinais separados de crominância, e são definidos como Y'Pb'Pr' para componente analógico e Y'Cb'Cr' para componente digital. Vídeo componente está disponível em reprodutores de DVD.

Vídeo composto — Um sinal de vídeo que combina a luminância (brilho), crominância (cor), seqüência (referência de cor), e sincronismo (sinais de sincronismo horizontal e vertical) numa forma de onda transmitida por um único par de fios. Há três tipos de formatos, a saber: NTSC, PAL e SECAM.

Resolução comprimida — Se as imagens de entrada são de resolução mais alta que a resolução nativa do projetor, a imagem resultante será redimensionada para se ajustar à resolução nativa do projetor. A natureza da compressão num dispositivo digital significa que parte do conteúdo da imagem é perdida.

Relação de contraste — Faixa de valores claros e escuros numa imagem, ou a relação entre seus valores máximo e mínimo. Existem dois métodos usados pela indústria da projeção para medir esta relação:

- 1 *Full On/Off (totalmente ligado/desligado)* — mede a intensidade da luz produzida por uma imagem toda branca (full on) e a intensidade da luz produzida por uma imagem toda preta (full off).
- 2 *ANSI* — mede um padrão 16 retângulos pretos e brancos alternados. A saída média de luz dos retângulos brancos é dividida pela saída média de luz dos retângulos pretos para determinar a relação de contraste ANSI.

O contraste *totalmente ligado/desligado* é sempre um número maior que o contraste ANSI para o mesmo projetor.

dB — decibel — Uma unidade usada para indicar a diferença relativa em potência ou intensidade, geralmente entre dois sinais acústicos ou elétricos; igual a dez vezes o logaritmo natural da relação entre os dois níveis.

Tela diagonal — Método para medição do tamanho de uma tela ou de uma imagem projetada. Mede de um canto ao canto oposto. Uma tela de 9 pés de altura e 12 pés de largura possui uma diagonal de 15 pés. Este documento assume que as dimensões diagonais são para a proporção tradicional de 4:3 de uma imagem de computador conforme o exemplo acima.

DHCP — Dynamic Host Configuration Protocol (Protocolo de Configuração Dinâmica do Anfitrião) — Um protocolo de rede que um servidor determina automaticamente um endereço TCP/IP a um aparelho.

DLP[®] — Digital Light Processing[™] — A tecnologia do monitor refletivo, desenvolvida pela Texas Instruments, que usa pequenos espelhos manipuláveis. A luz passando através de um filtro de cor é enviada aos espelhos DLP, que organizam as cores RGB em uma imagem projetada na tela, também conhecida como DMD.

DMD — Digital Micro-Mirror Device (dispositivo de microespelho digital) — Cada DMD é composto por milhares de espelhos microscópicos feitos de liga de alumínio, que são inclinados e fixados num garfo.

DNS — Domain Name System — Um serviço de internet que traduz nomes de domínio em endereços IP.

Distância focal — Distância que vai da superfície da lente até ao ponto focal.

Freqüência — Taxa de repetição dos sinais elétricos medida em ciclos por segundo. Medida em Hz (Hertz).

HDCP — High-Bandwidth Digital-Content Protection (Proteção de Conteúdo Digital de Alta Banda Larga) — Uma especificação desenvolvida por Intel[™] Corporation para proteger entretenimento digital através de interface digital, tal como DVI, HDMI.

HDMI — High-Definition Multimedia Interface (Interface Multimídia de Alta Definição) — HDMI transmite o vídeo de alta definição sem compressão juntamente com o áudio digital e os dados de controle do dispositivo num único conector.

Hz (Hertz) — Unidade de freqüência.

IEEE802.11 — Um conjunto de padrões para rede sem fio local é conexão de rede (WLAN). 802.11b/g usa a banda 2,4 GHz.

Correção de distorção trapezoidal — Dispositivo que corrige a distorção de uma imagem projetada (geralmente, a parte de cima da imagem apresenta-se larga e a parte de baixo estreita) devido ao ângulo incorreto de posicionamento do projetor.

Distância máxima — A distância da tela que o projetor deve estar para lançar uma imagem que seja utilizável (brilhante suficiente) numa sala completamente escura.

Tamanho máximo da imagem — A maior imagem que um projetor pode projetar numa sala escura. Esta é geralmente limitada pelo alcance focal do sistema óptico.

Distância mínima — A posição mais próxima que um projetor pode focar uma imagem na tela.

NTSC — National Television Standards Committee. Norma norte-americana para vídeo e difusão, com um formato de vídeo de 525 linhas a 30 quadros por segundo.

PAL — Phase Alternating Line. Uma norma de difusão europeia para vídeo e difusão, com um formato de vídeo de 625 linhas a 25 quadros por segundo.

Imagem invertida — Característica que permite inverter a imagem horizontalmente. Quando usado num ambiente normal de projeção para frente, textos, gráficos, etc, ficam ao contrário. A imagem invertida é usada para retroprojeção.

RGB — Red, Green, Blue (vermelho, verde, azul) — Geralmente usado para descrever um monitor que exige sinais separados para cada uma das três cores.

S-Video — Uma transmissão de vídeo padrão que usa um conector min-DIN de 4 pinos para enviar informações de vídeo em dois fios de sinal chamados luminância (brilho, Y) e cromaticidade (cor, C). S-Video também é referido como Y/C.

SECAM — Uma norma de difusão francesa e internacional para vídeo e difusão, muito parecida com PAL, mas com um método de envio de cor diferente.

SSID — Service Set Identifiers (Identificadores de Conjunto de Serviço) — Um nome usado para identificar a LAN sem fio particular a qual um usuário deseja se conectar.

SVGA — Super Video Graphics Array — 800 x 600 pixels.

SXGA — Super Extended Graphics Array — 1280 x 1024 pixels.

UXGA — Ultra Extended Graphics Array — 1600 x 1200 pixels.

VGA — Video Graphics Array — 640 x 480 pixels.

WEP — Wired Equivalent Privacy (Privacidade Equivalente e Com Fio) — Este é um método para codificação de dados de comunicação. A chave de codificação é criada e notificada apenas ao usuário comunicado, então os dados de comunicação não podem ser decodificados por um terceiro.

XGA — Extended Video Graphics Array — 1024 x 768 pixels

WXGA — Wide Extended Graphics Array — 1280 x 800 pixels.

Lentes de Zoom — Lentes com uma distância focal variável que permite ao operador mover a vista para dentro ou para fora, aumentando ou diminuindo a imagem.

Relação das lentes de zoom — Relação entre a menor e a maior imagem que uma lente pode projetar de uma distância fixa. Por exemplo, uma relação de 1,4:1 significa que uma imagem de 3,4 m sem zoom poderia ser uma imagem de 4,2 m com zoom total.

Índice

C

Caneta Interativa

Conector de atualização do firmware 10

Conector de carga Mini USB 10

Indicadores de LED 10

Interruptor elétrico 10

Lente 10

Painel de controle 10

Ponta substituível 10

Suporte de alça de pulso 10

Como ajustar a imagem projetada 30

abaixar o projetor

Roda de ajuste da inclinação 30

Como ajustar a altura do projetor 30

Como ajustar o zoom e o foco do projetor 31

Anel de foco 31

Como ligar e desligar o projetor

Como desligar o projetor 29

Como ligar o projetor 29

Conectando com sua Caneta Interativa

Cabo de alimentação 27

Cabo USB-A a Mini USB-B 27

Caneta Interativa 27

Plug 12 V DC 27

Tela de Projeção Motorizada 27
VGA para Cabo VGA 27

Conexão do projetor

Ao computador 15

Cabo de alimentação 15, 16, 17, 18, 20, 21, 22, 23, 24, 25, 26

Cabo de Vídeo composto 21

Cabo HDMI 23, 24, 26

Cabo RS232 17

Cabo S-Video 20

Cabo USB para USB 15

Cabo USB-A a USB-B 18

Cabo VGA para VGA 15, 16

Cabo VGA para YPbPr 22

Conexão com um cabo componente 22

Conexão com um cabo composto 21

Conexão com um cabo HDMI 23

Conexão com um cabo S-Video 20

Conexão com um computador com um cabo RS232 17, 18

Controle remoto 36

Receptor de IV 34

D

Dell

como entrar em contato 127

E

Entre em contato com a Dell 7, 113, 118

Especificações

- Alimentação 120
- Ambiental 121
- Áudio 121
- Brightness (Brilho) 120
- Compatibilidade de vídeo 120
- Conectores de E/S 122
- Consumo de energia 120
- Cor exibível 120
- Dimensões 121
- Distância de projeção 120
- Lente de projeção 120
- Nível de ruído 121
- Número de pixels 120
- Peso 121
- Protocolo RS232 124
- Relação de contraste 120
- Tamanho da tela de projeção 120
- Uniformidade 120
- Válvula da luz 120
- Velocidade da roda de cores 120

Exibição na Tela 51

- ADVANCED SETTINGS (CONFIGURAÇÕES AVANÇADAS) 54
- AUDIO INPUT (ENTRADA DE ÁUDIO): 54
- AUTO ADJUST (AJUSTE AUTOMÁTICO) 52
- BRIGHTNESS/CONTRAST (BRILHO/CONTRASTE) 53

HELP (AJUDA) 73

INPUT SOURCE (FONTE DE ENTRADA) 51

INPUT SOURCE MULTIPLE DISPLAY (EXIBIÇÃO MÚLTIPLA DE FONTE DE ENTRADA) 52

LANGUAGE (IDIOMA) 72

Menu principal 51

VIDEO MODE (MODO DE VÍDEO) 53

VOLUME 54

N

número de telefone 127

números de telefone 127

P

Painel de controle 34

Portas de conexão

- +12V Conector de saída DC 12
- Barra de segurança 12
- Conector de entrada de áudio-A 12
- Conector de entrada do canal direito de áudio-B 12
- Conector de entrada do canal esquerdo de áudio-B 12
- Conector de entrada VGA-A (D-Sub) 12
- Conector de entrada VGA-B (D-Sub) 12
- Conector de Monitor USB Tipo B 12

Conector de vídeo composto	12	Receptor de IV	9
Conector de Visualizador USB Tipo A	12	Tampa da lâmpada	9
Conector do cabo de alimentação	12		
Conector do microfone	12		
Conector HDMI	12		
Conector RJ45	12		
Conector RS232	12		
Conector S-Video	12		
Mini USB para mouse remoto, função Interativa e atualização de Firmware.	12		
Saída VGA-A (conexão passante de monitor)	12		
Slot para cabo de segurança	12		

S

Solução de problemas	110
Entre em contato com a Dell	110
suporte	
como entrar em contato com a Dell	127

T

Troca de lâmpada	118
------------------	-----

U

Unidade principal	9
Guia de foco	9
Lente	9
Painel de controle	9